

INTEGRA



Pipettes électroniques VIAFLO

Mode d'emploi

Pipettes à écartement automatique des pointes VOYAGER



Declaration of conformity

INTEGRA Biosciences AG – 7205 Zizers, Switzerland

declares on its own responsibility that the devices

Description	Models
VIAFLO Pipettes	4011, 4012, 4013, 4014, 4015, 4016, 4621, 4622, 4623, 4624, 4626, 4631, 4632, 4633, 4634, 4636, 4641, 4642, 4646
VOYAGER Pipettes	4721, 4722, 4723, 4724, 4726, 4731, 4732, 4736, 4743, 4744, 4763, 4764

comply with:

EU Directives (DoW: Date of Withdrawal)	Before DoW	DoW	After DoW
Low Voltage Equipment	2006/95/EC	20.04.2016	2014/35/EU
Electromagnetic Compatibility	2004/108/EC	20.04.2016	2014/30/EU
Restriction of Hazardous Substances	2011/65/EU		
Waste Electrical and Electronic Equipment	2012/19/EU		
Battery Directive	2006/66/EC		

EU Regulations

Registration, Evaluation, Authorisation and Restriction of Chemicals (REACH)	1907/2006
Capacity Labelling of Portable Secondary Batteries	1103/2010

Standards for EU

Safety requirements for electrical equipment for measurement, control and laboratory use - General requirements.	EN 61010-1: 2010
Electrical equipment for measurement, control and laboratory use - EMC requirements.	EN 61326-1: 2013

Standards for Canada and USA

Safety requirements for electrical equipment for measurement, control and laboratory use - General requirements.	CAN/CSA-C22.2 No. 61010-1
Safety requirements for electrical equipment for measurement, control and laboratory use - General requirements.	UL 61010-1
Operation is subject to the following two conditions: (1) this device may not cause harmful interference, and (2) this device must accept any interference received, including interference that may cause undesired operation.	Part 15 of the FCC Rules Class A

International Standards

Piston-operated volumetric apparatus - Part 2: Piston pipettes	ISO 8655-2
--	-------------------

Zizers, March 12, 2018

 Elmar Morscher
 CEO



 Thomas Neher
 Quality Manager

Table des matières

Chapitre 1 Introduction

1.1	Symboles utilisés.....	7
1.2	Utilisation prévue.....	7
1.3	Consignes de sécurité.....	8

Chapitre 2 Description de l'appareil

2.1	Matériel livré.....	10
2.2	Présentation des pipettes VIAFLO / VOYAGER.....	11
2.2.1	Vue d'ensemble des pipettes.....	11
2.2.2	Vue arrière.....	12
2.2.3	Écran.....	12
2.2.4	Molette tactile.....	13
2.2.5	Touches de direction vers la gauche ou la droite.....	13
2.2.6	Bouton PURGE (Purger).....	13
2.2.7	Touche RUN (Exécuter).....	13
2.2.8	Éjecteur de pointes.....	14
2.2.9	Bouton de réinitialisation (Reset).....	14

Chapitre 3 Mise en service

3.1	Environnement d'exploitation.....	15
3.2	Chargement de la batterie.....	15
3.2.1	Chargement sur un support.....	16
3.2.2	Chargement à l'aide d'un adaptateur secteur.....	16
3.3	Changement de la batterie.....	17
3.4	Boîte à Outils - adaptez votre pipette.....	17
3.4.1	Préférences.....	18
3.4.2	Calibration & Services.....	20
3.4.3	Communications.....	21
3.4.4	Information Instrument.....	22
3.4.5	Langue.....	23
3.4.6	Protection écriture.....	23

Chapitre 4 Utilisation

4.1	Allumer/éteindre l'appareil.....	24
4.2	Mettre en place et enlever les GripTips.....	24
4.3	Démarrer le pipetage.....	25
4.3.1	Pipetage.....	25
4.3.2	Modes d'évacuation par soufflage (blowout).....	25
4.3.3	Recommandations pour le pipetage.....	26
4.4	Options et configuration du pipetage.....	27
4.4.1	Option d'édition.....	27
4.4.2	Sélection du volume.....	27
4.4.3	Sélection de la vitesse.....	28
4.4.4	Rythme.....	29
4.4.5	Nombre, cycles de mélange et rangées.....	29
4.4.6	Aide.....	29
4.5	Écartement des pointes - VOYAGER.....	30
4.5.1	Réglage du nombre de positions et de l'écartement des pointes.....	30
4.5.2	Espacement des pointes.....	31
4.5.3	Alignement des pointes.....	31
4.6	Guide de dépannage / Questions fréquemment posées.....	32
4.6.1	Généralités.....	32
4.6.2	Dépannage électronique.....	33

Chapitre 5 Modes de pipetage

5.1	Présentation des modes de pipetage.....	34
5.2	Description détaillée des modes de pipetage.....	35
5.2.1	Mode « Pipetage ».....	35
5.2.2	Mode « Distribution répétée ».....	36
5.2.3	Mode « Dilution échantillon ».....	37
5.2.4	Mode « Pipetage / Mélange ».....	38
5.2.5	Mode « Pipetage manuel ».....	39
5.2.6	Mode « Pipetage inversé ».....	40
5.2.7	Mode « Distribution variable ».....	41
5.2.8	Mode « Aspiration multiple ».....	42
5.2.9	Mode « Dilution / Mélange ».....	43
5.2.10	Mode « Dilution en série ».....	44
5.3	Mode de programmation personnalisée en plusieurs étapes.....	45
5.3.1	Créer un programme personnalisé.....	45
5.3.2	Modifier des programmes existants.....	47
5.3.3	Exemple de programme personnalisé.....	48

Chapitre 6 Entretien

6.1	Nettoyage	49
6.2	Assemblage et désassemblage	49
6.2.1	Partie inférieure des pipettes VIAFLO monocanal	49
6.2.2	Pipettes VIAFLO multicanaux	53
6.3	Stérilisation	54
6.3.1	Autoclavage des pièces désassemblées	54
6.4	Entretien courant	55
6.4.1	Envoi à INTEGRA Biosciences	55
6.4.2	Changer les joints toriques des raccords des pointes	55
6.4.3	Graissage	56
6.5	Élimination du matériel	56

Chapitre 7 Étalonnage

7.1	Définitions	57
7.2	Matériel nécessaire	58
7.3	Préparation	59
7.3.1	Conditions et environnement de test	59
7.3.2	Nettoyage	59
7.3.3	Software	59
7.3.4	Préhumidification des pointes	59
7.3.5	Test d'étanchéité	60
7.4	Obtention du volume effectif	61
7.5	Calcul de l'exactitude et de la précision	61
7.5.1	Réglage des pipettes électroniques	63

Chapitre 8 Données techniques

8.1	Conditions environnementales	65
8.2	Caractéristiques de l'appareil	65
8.3	Vitesse de pipetage	66
8.4	Propriété intellectuelle	67
8.5	Spécifications du pipetage	68
8.6	Facteurs de correction Z	71

Chapitre 9 Accessoires et consommables

9.1	Accessoires	72
9.2	Consommables	72

Mentions légales

© 2019 INTEGRA Biosciences AG

Tous droits réservés. En particulier, les droits de reproduction, de traitement, de traduction et de forme de présentation sont réservés à INTEGRA Biosciences AG. Il est interdit de reproduire, stocker, traiter via un support électronique ou distribuer tout ou une partie de la documentation fournie sans l'accord écrit d'INTEGRA Biosciences AG.

Le présent manuel d'utilisation a pour référence 161950, et pour numéro de version V10. Il s'applique à (voir Boîte à Outils - Information Instrument) :

Numéro de série	7000000 ou supérieur
-----------------	----------------------

Version FW (micrologiciel)	4.20 ou supérieure
----------------------------	--------------------

des pipettes VIAFLO / VOYAGER jusqu'à la mise à disposition d'une nouvelle révision.

VIAFLO, VOYAGER, VIALINK, et GripTip sont des marques d'INTEGRA Holding, Suisse.

Fabricant

INTEGRA Biosciences AG

CH-7205 Zizers, Suisse

T +41 81 286 95 30

F +41 81 286 95 33

info@integra-biosciences.com

www.integra-biosciences.com

INTEGRA Biosciences Corp.

Hudson, NH 03051, États-Unis

T +1 603 578 5800

F +1 603 577 5529

Service clientèle

Veuillez contacter votre représentant INTEGRA Biosciences local.

Pour trouver le nom et les coordonnées, veuillez consulter le site www.integra-biosciences.com.

Plus d'informations et d'autres versions linguistiques de ce mode d'emploi sont disponibles sur www.integra-biosciences.com ou sur demande à l'adresse info@integra-biosciences.com.

1 Introduction

Le présent mode d'emploi contient toutes les informations nécessaires à l'installation, l'utilisation et l'entretien des pipettes VIAFLO / VOYAGER. Ce chapitre présente les symboles utilisés dans ce mode d'emploi, décrit l'utilisation prévue des pipettes et donne les consignes générales de sécurité.

1.1 Symboles utilisés

Ce mode d'emploi avise l'utilisateur des risques résiduels à l'aide des symboles suivants :

**AVERTISSEMENT**

Ce pictogramme de sécurité signale des situations dangereuses pouvant entraîner des blessures. Il indique également des risques de dommages pour l'équipement, le matériel et l'environnement. Il est essentiel que vous respectiez les précautions correspondantes.

**ATTENTION**

Ce pictogramme signale des risques de dommage matériel ou de la perte de données dans un microprocesseur de contrôle. Suivez les consignes.

**REMARQUE**

Ce pictogramme signale des remarques importantes concernant la bonne utilisation de l'appareil et de ses fonctions destinées à faciliter le travail de l'utilisateur.

1.2 Utilisation prévue

Cet instrument a été conçu comme instrument de laboratoire à usage général pour une utilisation en recherche uniquement. Toute utilisation de cet instrument dans un cadre médical ou de diagnostic in vitro (IVD) est sous l'entière responsabilité de l'utilisateur.

Si les pipettes VIAFLO / VOYAGER sont utilisées d'une façon qui diffère de celle spécifiée par INTEGRA Biosciences, la protection assurée par les pipettes VIAFLO / VOYAGER risque d'être altérée.

Les pipettes VIAFLO / VOYAGER sont des pipettes électroniques contrôlées par un microprocesseur et guidées par un moteur pas à pas. Elles permettent d'aspirer et distribuer des solutions aqueuses dans une gamme de volume compris entre 0,5 µl et 5000 µl, au moyen de pointes de pipettes GripTip. En outre, les pipettes VOYAGER à écartement automatique des pointes permettent aux utilisateurs de transférer plusieurs échantillons simultanément entre différents formats de récipients de laboratoire.

1.3 Consignes de sécurité

Les pipettes VIAFLO / VOYAGER sont conformes aux règles de sécurité reconnues et leur utilisation est sûre. Les pipettes ne doivent être utilisées que si elles sont en parfait état et dans le strict respect des consignes contenues dans le présent mode d'emploi.

L'appareil peut être associé à des risques résiduels en cas d'utilisation ou de manipulation non conforme par un personnel inexpérimenté. Pour une utilisation en toute sécurité de la pipette, toutes les personnes amenées à l'utiliser doivent avoir lu et compris le présent mode d'emploi, en particulier les consignes de sécurité, ou doivent avoir été formées par leurs supérieurs.



AVERTISSEMENT

- *Utilisez uniquement une batterie Li-ion et dispositif de charge d'origine INTEGRA (n° 4205).*
- *D'anciennes batteries Li-ion peuvent provoquer un risque de sécurité. Nous vous recommandons de remplacer la batterie après 3 ans d'utilisation. Remplacez également la batterie si les intervalles de charge sont inhabituellement courts ou si la charge est beaucoup plus longue que d'habitude (4 heures ou plus). - Ces signes indiquent que la batterie a atteint la fin de son cycle de vie.*
- *La technologie Li-ion comporte un risque d'emballement thermique et de rupture de la cellule si la batterie a été endommagée. N'exposez pas la batterie à la chaleur (> 60 °C) et évitez toute contrainte mécanique. Les batteries qui ont été complètement déchargées peuvent développer des courts-circuits internes, entraînant un taux d'auto décharge plus élevé et un chauffage pendant la charge de la batterie. Cela peut également provoquer un emballement thermique et la rupture de la cellule.*



ATTENTION

- *Pour prolonger le cycle de vie de la batterie, il est recommandé de la charger tous les 2 mois si la pipette n'est pas utilisée régulièrement. Si la pipette n'est pas utilisée pendant plus de 6 mois, débranchez la batterie.*



AVERTISSEMENT

- *N'utilisez pas les pipettes VIAFLO / VOYAGER à proximité de matériaux inflammables ou dans une zone explosive. Elles ne doivent pas non plus être utilisées pour pipeter des liquides hautement inflammables tels que l'acétone ou l'éther.*
- *Lors de la manipulation de substances dangereuses, respectez la fiche de données de sécurité (FDS) ainsi que toutes les consignes de sécurité, telles que le port de vêtements de protection et de lunettes de sécurité.*

**ATTENTION**

- *N'immergez pas les pipettes VIAFLO / VOYAGER dans un liquide. Le liquide peut endommager des pièces internes. Évitez de pipeter des liquides dont les vapeurs sont susceptibles d'attaquer les matériaux suivants : polyamide (PA), polyoxyméthylène (POM), caoutchouc fluoré (FPM), caoutchouc nitrile (NBR), chloroprène (CR), silicone. Les vapeurs corrosives peuvent également endommager les pièces métalliques présentes à l'intérieur de l'appareil.*
- *Ne modifiez en aucun cas les pipettes VIAFLO / VOYAGER. Les réparations ne doivent être effectuées que par INTEGRA Biosciences ou un membre agréé du service après-vente.*
- *Les pièces ne doivent être remplacées que par des pièces de rechange d'origine INTEGRA Biosciences.*

**REMARQUE**

L'exposition prolongée d'une pipette VIAFLO / VOYAGER aux rayons UV peut entraîner une décoloration et/ou un jaunissement du boîtier plastique de la pipette. Toutefois, cela n'a aucune influence sur les performances de l'appareil.

Indépendamment des consignes de sécurité contenues dans le présent manuel, toutes les autres réglementations et directives applicables publiées par les syndicats professionnels, les autorités sanitaires, les organismes de surveillance, etc., doivent être respectées.

Veillez visiter régulièrement notre site internet www.integra-biosciences.com pour avoir des informations mises à jour sur la présence de produits chimiques classifiés sous REACH dans nos produits.

2 Description de l'appareil

2.1 Matériel livré

- Pipette VIAFLO ou VOYAGER
- Batterie rechargeable (située à l'intérieur de la pipette, Li-ion, 3,7 V, 1050 mAh)
- Boîte de joints toriques de rechange (pour les pipettes de volume 300 µl et 1250 µl uniquement)
- Outil de retrait des joints toriques (pour les pipettes de volume 300 µl et 1250 µl uniquement)
- Certificat de performance



ATTENTION

Vérifiez toutes les pièces livrées au moment de déballer l'appareil et assurez-vous qu'elles n'ont pas subi de dommages pendant le transport. N'utilisez pas l'appareil s'il est endommagé et contactez votre distributeur local.

2.2 Présentation des pipettes VIAFLO / VOYAGER

2.2.1 Vue d'ensemble des pipettes



- 1 **Écran**
- 2 **Bouton Retour**, pour revenir en arrière
- 3 **Molette tactile**, à tourner pour faire défiler les menus et déplacer le curseur
- 4 **Bouton OK**, pour valider une sélection
- 5 **Touches de direction vers la gauche ou la droite**, pour les sélections
- 6 **Bouton PURGE** (Purger), pour vider les pointes
- 7 **Touche RUN** (Exécuter), pour lancer l'application
- 8 **Éjecteur de pointes**
- 9 **Repose-doigt**, simplifie l'utilisation
- 10 **Étiquette indiquant le volume**, la couleur correspond à celle de la boîte des GripTips correspondante
- 11 **Manchon de l'éjecteur**
- 12 **Raccord des pointes**

2.2.2 Vue arrière

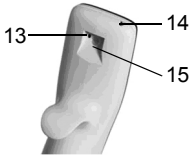

- 13 **Bouton de réinitialisation (Reset)**
- 14 **Prise de raccordement secteur**
- 15 **Interface pour le support de charge**

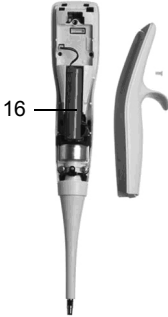

- 16 **Batterie**

2.2.3 Écran

L'écran affiche toutes les options de pipetage.

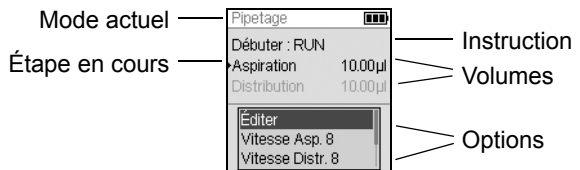
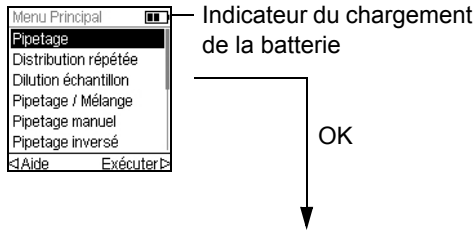

2.2.4 Molette tactile

La **molette tactile** peut être utilisée d'une seule main. Les mouvements de rotation du doigt se traduisent par des mouvements du curseur vers le haut ou le bas de l'écran. La **molette tactile** peut être utilisée avec des gants en latex.

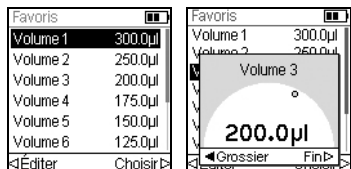

Déplacez le doigt sur la **molette tactile** pour choisir (et surligner) une option sur l'écran. Appuyez sur **OK** (4) pour valider la sélection.

Lorsqu'un cadran de réglage s'affiche, tournez la **molette tactile** pour changer la valeur, et appuyez sur **OK**.

2.2.5 Touches de direction vers la gauche ou la droite

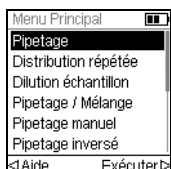

Parfois les symboles, < et > s'affichent sur l'écran. Ces flèches permettent de sélectionner des options.

Appuyez sur < pour sélectionner l'option indiquée par la flèche gauche (AIDE, dans l'exemple ci-contre). Appuyez sur > pour sélectionner l'option indiquée par la flèche droite (Exécuter, dans l'exemple).

Pour les modèles VOYAGER, ces flèches permettent également d'ajuster l'espacement des pointes.

2.2.6 Bouton PURGE (Purger)

Pendant le pipetage, vous pouvez interrompre le protocole de pipetage en cours et purger tout le liquide encore contenu dans les GripTips. Pour cela, appuyez sur **PURGE** (Purger) (6).



La pipette affiche alors un message.

Pour continuer, appuyez puis relâchez la **touche RUN** (Exécuter) (7). À la fin de la distribution, la première étape du programme actuel s'affiche.

2.2.7 Touche RUN (Exécuter)

Appuyez puis relâchez la **touche RUN** (Exécuter) (7) pour lancer des opérations d'aspiration, distribution, mélange, purge, ainsi que des opérations de pipetage spéciales. Ce bouton est placé au centre de manière à ne pas entraver les utilisateurs qu'ils soient droitiers ou gauchers.

Pendant la distribution, vous pouvez appuyer sur la **touche RUN** et le maintenir enfoncé pour effectuer une évacuation par soufflage en deux étapes (voir « 4.3.2 Modes d'évacuation par soufflage (blowout) » à la page 25).

2.2.8 Éjecteur de pointes

L'éjecteur de pointes permet de retirer facilement les pointes GripTips des raccords des pointes.



Le numéro de série se trouve sous l'éjecteur de pointes. Appuyez et maintenez l'éjecteur de pointes enfoncé pour lire le numéro de série à sept chiffres.

2.2.9 Bouton de réinitialisation (Reset)

Le bouton de réinitialisation (13) se trouve à l'arrière des pipettes. Il permet de réinitialiser la mémoire RAM de la pipette, tout en conservant les programmes stockés en mémoire. Dès que vous avez appuyé, l'écran de démarrage s'affiche.

Appuyez sur n'importe quel bouton pour continuer, puis laissez à l'instrument le temps d'initialiser et d'aligner. Une fois ce processus terminé, le menu principal s'affiche.

3 Mise en service

3.1 Environnement d'exploitation

Les pipettes VIAFLO / VOYAGER sont conçues pour être utilisées en laboratoire, dans un endroit sec et non poussiéreux, à une température comprise entre 5 et 40°C et une humidité relative (sans condensation) maximale de 80 %.

3.2 Chargement de la batterie

Toutes les pipettes VIAFLO / VOYAGER utilisent la même batterie Li-ion rechargeable. Rechargez complètement la batterie avant la première utilisation. Une charge complète prend 2,5 heures (max. 4 heures) et permettra environ 3000 cycles de pipetage avec les pipettes monocanal et 1500 cycles avec les pipettes multicanaux.



ATTENTION

Pour prolonger le cycle de vie de la batterie, il est recommandé de charger la batterie tous les 2 mois si la pipette n'est pas utilisée régulièrement. Si la pipette n'est pas utilisée pendant plus de 6 mois, débranchez la batterie.

Un indicateur de charge de batterie apparaît sur l'écran de la pipette ([2.2.3](#)) pour indiquer différents états :

- Une icône rouge clignotante : batterie faible. Un message vous invite à recharger la batterie. La batterie est faible et doit être rechargée. Si la pipette n'est pas connectée à l'adaptateur secteur, elle s'éteindra bientôt.
- Une icône verte : la pipette est branchée à l'adaptateur secteur.
- Barres clignotantes : la pipette est en charge.
- Deux barres fixes et une barre clignotante à droite: la pipette est en cours de chargement et la batterie est chargée à 80 %.
- Trois barres fixes : la batterie est complètement chargée.



ATTENTION

Utilisez uniquement la batterie, l'adaptateur secteur ou le support de charge approuvé(e) par INTEGRA, voir « [9.1 Accessoires](#) » à la page 72. L'utilisation d'un transformateur d'alimentation incompatible peut endommager la pipette.

3.2.1 Chargement sur un support

Pour charger la batterie, utilisez l'un des supports de charge suivants (n° 4210, n° 4211, n° 4215, n° 3215 avec n° 3217 ou n° 3218, (voir « 9.1 Accessoires » à la page 72).



Placez la pipette sur le support de charge en insérant le connecteur à bornes (au sommet du support) dans la prise femelle (15, sur la partie supérieure arrière de la pipette).

Branchez le câble d'alimentation électrique adéquat à la prise située.



ATTENTION

Utilisez toujours l'adaptateur secteur approprié pour le support de charge.

La pipette s'allume dès qu'elle est placée sur le stand et s'éteint lorsque le temps d'arrêt automatique est passé, voir aussi 3.2.2. Pour la débrancher, retirez simplement la pipette du support.

3.2.2 Chargement à l'aide d'un adaptateur secteur

À l'aide de l'adaptateur secteur (n° 4200) en option, vous pouvez utiliser la pipette même lorsqu'elle est en cours de chargement via le cordon d'alimentation.



Insérez le connecteur de l'adaptateur secteur dans la prise femelle située en haut, à l'arrière de la pipette (14). Branchez ensuite l'adaptateur secteur à une prise murale.

La pipette s'allume dès qu'elle est raccordée au cordon d'alimentation.

Si la pipette est inactive pendant le chargement, l'écran peut se mettre en veille ou montrer l'image de démarrage (voir « 4.1 Allumer/éteindre l'appareil » à la page 24), mais il continuera à afficher l'indicateur de charge de la batterie. Lorsque le temps de la mise en veille s'est écoulé, l'écran s'éteint. Lorsque le temps d'arrêt automatique s'est écoulé, l'instrument s'éteint.

3.3 Changement de la batterie



Pour changer la batterie, desserrez la vis pour pouvoir détacher le couvercle arrière de la pipette. Débranchez le cordon d'alimentation de la batterie (16). Branchez le cordon d'alimentation à la nouvelle batterie sur la prise de la pipette et refermez le couvercle de la pipette.

Le remplacement de la batterie active un interrupteur de protection. La pipette ne peut être allumée qu'en étant connectée à l'alimentation électrique.



AVERTISSEMENT

Les pipettes INTEGRA VIAFLO / VOYAGER utilisent des batteries Li-ion, voir « 1.3 Consignes de sécurité » à la page 8.

3.4 Boîte à Outils - adaptez votre pipette

La Boîte à Outils vous fournit des options pour adapter l'appareil aux différentes applications, définir des préférences personnelles, la connectivité à un ordinateur et le stockage d'informations relatives au propriétaire.

Boîte à Outils	Description
ASSIST	Des modes de pipetage supplémentaires sont disponibles en combinaison avec l'ASSIST (masqués par défaut, voir Préférences - Menu Principal).
ASSIST PLUS	Des modes de pipetage supplémentaires sont disponibles en combinaison avec l'ASSIST PLUS (masqués par défaut, voir Préférences - Menu Principal).
Préférences	Personnalise les paramètres du système.
Calibration & Service	Définit les options d'étalonnage et de l'historique de l'entretien.
Communications	Établit une communication entre votre pipette électronique et un ordinateur.
Information Instrument	Voir le numéro de série de votre pipette et définir une identification personnelle.
Langue	Choisir la langue d'affichage du menu d'aide.
Protéger écriture	Protège les programmes ou les options de menu pour empêcher leur modification.
Temps / Date	Change le temps et la date.

Des informations d'aide sont disponibles pour chaque mode.

3.4.1 Préférences

Les préférences vous permettent de personnaliser les paramètres de votre système. Sélectionnez une préférence et appuyez sur **OK** pour y accéder.

Préférences	Description	Sélection
Son	<p>Les tonalités simples signalent la fin des tâches en cours et les erreurs. Sélectionnez une option et appuyez sur OK pour changer le statut de la tonalité entre Activé et Désactivé :</p> <ul style="list-style-type: none"> • Étape complète : à la fin d'une étape du programme • Programme complet : à la fin du programme • Touche PURGE : lorsque vous appuyez sur le bouton PURGE. • Message : quand un message apparaît. • Message d'erreur : lorsqu'un message d'erreur s'affiche ou en cas de saisie de données non valables. • Molette tactile : lorsque vous tournez la molette tactile. • Dernière distrib. : avant la dernière distribution en mode Distribution répétée et Distribution variable. 	<p>✓/* (Activé/ Désactivé)</p>
Écran	<p>Vous pouvez personnaliser votre écran. Appuyez sur OK pour sélectionner une option et utilisez la molette tactile pour afficher la valeur de votre choix.</p> <ul style="list-style-type: none"> • Image : pour personnaliser l'écran de démarrage, sélectionnez Pas d'image ou Personnalisé (deux au maximum, téléchargées à l'aide de VIALINK). Appuyez ensuite sur ▷ pour sauvegarder votre sélection. • Brillance : Utilisez la molette tactile pour adapter la luminosité : 1 (faible) à 10 (brillant). Appuyez sur OK. • Économie d'écran : l'écran se met en veille après une durée fixe, à définir en minutes. Un temps de mise en veille court aide à préserver la durée de vie de la batterie. Appuyez sur OK pour sauvegarder votre sélection. • Mise en veille : l'écran s'éteint après un certain nombre de minutes et vous permet de continuer à travailler là où vous en étiez. Un temps de mise en veille court permet de préserver la durée de vie de la batterie. • Arrêt automatique : la pipette s'éteint après un certain nombre de heures. Un temps d'arrêt automatique plus court aide à préserver la durée de vie de la batterie. Ce réglage peut être modifié. Appuyez sur OK pour sauvegarder votre sélection. 	<p>Pas d'image, Personnalisé 1 ou 2</p> <p>1-10</p> <p>Jamais, 1-20 min</p> <p>5-60 min (5 min par défaut)</p> <p>1-24 heures (8 h par défaut)</p>

Préférences	Description	Sélection
Menu principal	Sélectionnez une fonction à masquer dans le menu principal (Désactivé) et appuyez sur OK , par ex. ASSIST, Pipetage, Distribution répétée, Dilution échantillon, Pipetage / Mélange, Écart pointes.	✓/✗ (Activé/ Désactivé)
Molette tactile	Ajustez la sensibilité de rotation de votre molette tactile .	Faible, Moyen, Élevé
Pipetage	<p>Sélectionnez une option et appuyez sur OK.</p> <ul style="list-style-type: none"> • Vitesse touche PURGE : sélectionnez la vitesse de purge requise et appuyez sur OK pour sauvegarder votre choix. • Délai blowin : introduisez un temps d'attente entre l'évacuation totale du liquide par soufflage (blowout) et l'étape d'aspiration Blowin (délai avant que le piston ne reprenne sa position originelle), si l'évacuation par soufflage en deux étapes n'est pas effectuée, voir « 4.3.1 Pipetage » à la page 25. • Volume étendu : pour pipeter un volume inférieur à la gamme de volumes spécifiée : Pipette 50 µl : (1,0)–2–50 µl Pipette 125 µl : (2,0) – 5 – 125 µl Pipette 300 µl : (5,0) – 10 – 300 – (310) µl Pipette 1250 µl : (25) – 50 – 1250 µl Les volumes entre parenthèses font référence aux volumes étendus, p. ex. réduire le volume de pipetage minimal de 5 µl à 2 µl avec une pipette de 125 µl. Non disponible pour pipettes de 12,5 µl et de 5000 µl. • Table de vitesse : Règle la vitesse de 1 à 10 en fonction des vitesses de pipetage en µl/s définies par l'utilisateur. Sélectionnez une vitesse, appuyez sur OK et utilisez la molette tactile pour adapter la valeur. Appuyez sur OK et sauvegardez votre sélection. • Cadence Prog. Pers. : permet la distribution répétitive en appuyant et maintenant appuyé la touche RUN pendant des distributions répétées. Pour activer cette option, réglez l'intervalle de temps entre les distributions. 	<p>1-10</p> <p>Aucun/ 0,5-5,0 s</p> <p>✓/✗ (Activé/ Désactivé)</p> <p>Les valeurs en µl/s dépendent de la taille de la pipette Aucun/1-10 (lent-rapide)</p>
Menu Communication	Sélectionnez les modes de communication devant être affichés sous Communications (✓, Activé) et appuyez sur OK , par ex. Bluetooth, USB, Via ASSIST.	✓/✗ (Activé/ Désactivé)

Après avoir changé la configuration, appuyez sur ▷ pour la sauvegarder.

**REMARQUE**

Il n'est pas recommandé d'élargir la gamme de volumes. La pleine fonctionnalité et le degré de précision spécifié ne pourront être garantis.

Les valeurs par défaut du tableau des vitesses sont optimisées pour le moteur des pipettes. Le fait de changer ces valeurs peut engendrer une augmentation du bruit de fonctionnement de la pipette mais n'endommagera pas cette dernière.

3.4.2 Calibration & Services

Ces options vous permettent de régler les caractéristiques d'étalonnage, de consulter l'historique d'entretiens et de vérifier le nombre de mouvements effectués par la pipette..

Calibration & Services	Description	Sélection
Calibration	Permet de ré-étalonner la pipette pour rétablir la précision. Les facteurs d'étalonnage pour le type Pipette et Répétition sont affichés. Pour éditer les volumes d'étalonnage, appuyez sur \triangleleft. <ul style="list-style-type: none"> • Volume cible : volume qui vous intéresse pour l'étalonnage. • Volume effectif : volume mesuré obtenu lors de la distribution du volume cible. • Facteur actuel : affiche la valeur actuellement utilisée. • Facteur d'usine : réinitialise le facteur de correction à la configuration d'usine d'origine. Appuyez sur <math>\triangleleft</math> pour appliquer la configuration du facteur. 	-

Rappel de calibration	Définit un rappel d'étalonnage sur la base d'une période spécifiée ou d'un nombre de cycles de pipetage donné. Lorsque le rappel d'étalonnage s'affiche, appuyez sur une touche pour confirmer. Le rappel s'affichera à chaque fois que la pipette sera mise sous tension et ce jusqu'à ce que vous modifiez la période de rappel ou que vous utilisiez l'option de réinitialisation.	
Temps ou Cycles	<ul style="list-style-type: none"> • Rappel : appuyez sur OK pour activer ou désactiver la minuterie de rappel. • Jours/Cycles : utilisez la molette tactile pour définir un intervalle de temps pour le rappel de l'étalonnage (durée en jours ou en milliers de cycles). Appuyez sur < pour régler la minuterie du rappel d'étalonnage défini. • Rappel dans/Total cycles : affiche le temps ou le nombre de cycles restant avant le rappel de calibration. • Réinitial. : réinitialise la minuterie à l'intervalle d'étalonnage défini. Appuyez sur < pour l'activer. Appuyez sur > Sauver. 	✓/* (Activé/Désactivé) 1 -365 jours ou 10 000 - 240 000 cycles
Compteur mouvement	Indique le nombre de mouvements effectués par la pipette. <ul style="list-style-type: none"> • Mvt. piston : un mouvement de piston est défini comme étant un cycle complet de démarrage et d'arrêt du piston. • Mvt. écartement (VOYAGER uniquement) : un mouvement d'écartement est défini comme étant un cycle complet de démarrage et d'arrêt du moteur contrôlant l'écartement entre les pointes. 	-
Service	Affiche les notes d'entretien effectué sur la pipette, la dernière entrée apparaissant en premier.	-

Après avoir changé la configuration, appuyez sur **>** pour la sauvegarder.

3.4.3 Communications

Les pipettes VIAFLO / VOYAGER peuvent être programmées depuis un ordinateur en utilisant le support de programmation VIALINK (n° 4211), la station de charge / communication pour le stand linéaire (n° 3218) ou la connexion sans fil Bluetooth.

VIALINK est un logiciel de gestion de pipette à installer sur un ordinateur. Il permet de télécharger des programmes personnalisés, des images, des mises à jour du firmware et l'historique d'entretien sur et depuis les pipettes VIAFLO / VOYAGER. Il peut être

téléchargé depuis le site internet d'INTEGRA sous la rubrique Produits. Une description détaillée du logiciel et son mode d'emploi sont également disponibles sur le site.

Communi-cations	Description
USB	Placez la pipette sur un support de programmation VIALINK (n° 4211) et connectez-le au port USB de votre ordinateur. Pour quitter le mode Communications, suivez les indications affichées à l'écran ou appuyez sur le bouton „disconnect device“ (déconnexion du périphérique) dans VIALINK.
Bluetooth	Chaque pipette requiert son propre module Bluetooth (n° 4221). La communication Bluetooth a une portée d'environ 10 mètres. Code d'appariement : 12345, si requis.
Via ASSIST	Activez cette communication pour utiliser la position actuelle de l'ASSIST ou de l'ASSIST PLUS.
Comm. dist. (Bluetooth)	Pour contrôler la pipette par un dispositif externe via Bluetooth, par ex. pour intégrer la pipette dans un système d'automatisation.
Comm. dist. (Câble)	Pour contrôler la pipette par un dispositif externe, par ex. pour intégrer la pipette dans un système d'automatisation.

Choisissez un moyen de communication et appuyez sur OK pour permettre la liaison avec l'ordinateur. VIALINK détecte la pipette automatiquement.

3.4.4 Information Instrument

Ce menu affiche les informations relatives à votre pipette, telles que le volume de la pipette, son nombre de canaux, son numéro de série (SN), la version du firmware (FW) et du matériel hardware (HW).

Information Instrument	Description
Propriétaire	Appuyez sur ◀ pour saisir le nom de l'utilisateur de votre pipette. Utilisez la molette tactile pour surligner un caractère et appuyez sur OK . Vous pouvez appuyer sur ◀ pour supprimer le dernier caractère saisi. Après avoir inscrit le texte souhaité, appuyez sur ▶ pour le sauvegarder.

Allez aux pages suivantes en appuyant sur Suivant ▶.

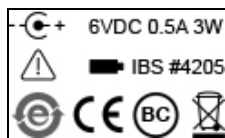

La dernière page présente l'écran des conformités, qui s'affiche également lors du démarrage. Il liste les normes respectées par les pipettes.

3.4.5 Langue

Langue	Vous pouvez choisir la langue dans laquelle tous les écrans sont affichés. Sélectionnez la langue désirée et appuyez sur ▷ pour sauvegarder votre choix.
--------	--

3.4.6 Protection écriture

Sélectionnez cette option pour protéger les programmes et les options du menu contre les modifications involontaires. Les programmes de pipetage peuvent toujours être utilisés.

Protection écriture	Description	Sélection
	<p>Sélectionnez une option et appuyez sur OK pour activer ou désactiver la protection en écriture :</p> <ul style="list-style-type: none"> • Programmes standards • Programmes personnels • Calibration • Boîte à Outils • Écart pointes (VOYAGER seulement) • Mot de passe : protégez l'accès au menu « Protection écriture » en sélectionnant « ✓ ». • Éditer le mot de passe, si la fonction de protection par mot de passe est activée. Pour saisir un mot de passe, utilisez la molette tactile pour surligner un caractère et appuyez sur OK. Appuyez sur ▷ pour sauvegarder le mot de passe. Vous devez saisir le mot de passe avant de pouvoir accéder au menu protection de l'écriture. 	<p>✓/✗ (Activé/ Désactivé)</p>

Conservez le mot de passe en lieu sûr. Si vous avez perdu votre mot de passe, contactez INTEGRA Biosciences afin de récupérer votre mot de passe.

4 Utilisation

4.1 Allumer/éteindre l'appareil

Allumer :

Appuyez et relâchez la **touche RUN** (7) pour démarrer la pipette.



ATTENTION

*Ne touchez pas la molette tactile pendant la mise sous tension ou le repositionnement des pointes, car elle se calibre au cours du démarrage. Assurez-vous que les **raccords des pointes** (12) de la pipette VOYAGER sont libres de tout obstacle pendant le démarrage de la pipette.*

La pipette affiche brièvement l'écran de démarrage avant de procéder à une réinitialisation complète du moteur pour s'assurer que ce dernier est opérationnel. L'alignement est le processus au cours duquel le moteur de la pipette déplace le ou les pistons vers une position de capteur. Cette position garantit qu'aucun liquide ne reste dans les pointes. Pour VOYAGER, l'alignement inclut également le moteur d'espacement des pointes. Une fois l'alignement terminé, les pointes se placent à la position première. Après l'alignement, le menu principal s'affiche.

Éteindre :

Pour éteindre la pipette, appuyez et maintenez enfoncé le **bouton Retour** (2) pendant 3 secondes.



REMARQUE

L'écran s'assombrit et la pipette s'éteint automatiquement après un certain temps d'inactivité. La durée par défaut est de 5 minutes et peut être réglée dans la Boîte à Outils (voir « 3.4.1 Préférences » à la page 18).

4.2 Mettre en place et enlever les GripTips



ATTENTION

Afin d'assurer à vos pipettes VIAFLO / VOYAGER une performance optimale, utilisez uniquement les GripTips appropriés, conçus, voir « 9.2 Consommables » à la page 72.

Le système unique GripTip des pipettes d'INTEGRA permet de réduire les forces d'attachement et d'éjection des pointes, de garantir un raccord parfait qui évite que les pointes ne tombent et d'offrir une parfaite étanchéité. Sur une pipette multicanaux, tous les pointes sont positionnés à la même hauteur.

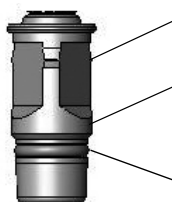

Le bord des GripTips recouvre les Multi-Lobes et garantit une fixation ferme des pointes.

L'épaulement fournit une butée positive qui empêche le serrage excessif de l'embout. Sans devoir être martelé, l'embout est soit fixé, soit détaché, sans aucune autre alternative.

Le joint torique fournit une surface d'étanchéité flexible et solide pour l'embout de la pipette.

Charger les pointes :

Lors du chargement du ou des pointes, insérez la pipette dans le ou les GripTips appropriés, jusqu'à ce que vous entendiez et sentiez un clic, qui indique que l'étanchéité est assurée. Dès que vous sentez ce clic, cessez d'appuyer sur la pipette. Pour charger les pointes GripTip sur une pipette multicanaux, faites basculer lentement la pipette d'une extrémité à l'autre afin d'assurer un positionnement parfait des pointes.

Éjecter les GripTips usagés :

Si du liquide reste dans les pointes, videz-les en appuyant sur le **bouton PURGE (Purger)** (6). Les pointes sont éjectées simplement en appuyant sur l'**éjecteur de pointes** (8).

4.3 Démarrer le pipetage

4.3.1 Pipetage

Utilisez la **molette tactile** (3) pour sélectionner le mode de pipetage souhaité et appuyez sur **OK** (4). Des paramètres sélectionnés pour l'action que vous allez exécuter s'affichent sur l'écran Run.

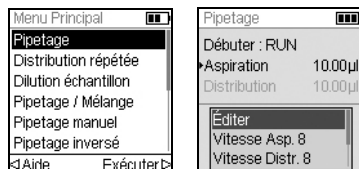

Plongez les pointes dans le liquide à transférer. Appuyez sur la **touche RUN** (7) et relâchez-la pour aspirer le volume sélectionné dans la première étape de votre protocole (indiquée sur l'écran Run).

Pour exécuter les étapes suivantes, appuyez sur la **touche RUN**.

Pour une description détaillée du programme, veuillez vous rendre au chapitre « [5.2 Description détaillée des modes de pipetage](#) » à la [page 35](#). Vous pouvez modifier les paramètres de votre mode de pipetage à tout moment ; voir les rubriques ci-dessous.

4.3.2 Modes d'évacuation par soufflage (blowout)

Pendant la dernière distribution d'un programme, une évacuation du liquide par soufflage (blowout) est effectuée. Le liquide peut être réaspiré dans les pointes lorsque les pistons reviennent en position de départ : ce processus est appelé aspiration (blowin). Il y a deux moyens de effectuer le soufflage / aspiration de routine :

- **Évacuation par soufflage automatique (automatic blowout)** : appuyer sur la **touche RUN** (et la relâcher) lance la distribution avec l'évacuation par soufflage et l'aspiration automatique. Vous pouvez choisir d'introduire un temps d'attente entre l'évacuation par soufflage et l'aspiration, voir « Pipetage - Délai blowin » à la rubrique « [3.4.1 Préférences](#) » à la [page 18](#).

- **Évacuation par soufflage en deux étapes (two-step blowout)** : effectuez une évacuation par soufflage en deux étapes pour retarder manuellement l'aspiration :
 - Appuyez et maintenez enfoncée la **touche RUN** pour lancer la distribution avec évacuation par soufflage.
 - Sortez les pointes du récipient cible.
 - Relâchez la **touche RUN** pour lancer l'aspiration.

4.3.3 Recommandations pour le pipetage

INTEGRA Biosciences recommande les techniques suivantes afin d'améliorer les résultats de pipetage. Ces techniques sont en accord avec la norme ISO 8655-2.

- Il est préférable d'immerger l'embout GripTip dans le liquide à la profondeur juste nécessaire (2 - 3 mm) pour permettre l'aspiration du volume requis.
- Préhumer toujours les GripTips. Après avoir chargé les pointes sur la pipette, aspirez et distribuez 2 à 3 fois un volume complet de liquide pour mouiller l'intérieur des pointes. La préhumidification permet de porter le liquide et l'air à l'intérieur des pointes à la même température et d'humidifier le volume mort.
- Les pipettes électroniques VIAFLO / VOYAGER sont des pipettes à déplacement d'air. Pour distribuer correctement les liquides, assurez-vous que l'embout de la pipette respecte un angle compris entre 0 et 20° par rapport à la paroi du récipient ou du puits. Après une distribution, les GripTips doivent toucher la paroi du puits ou être plongés dans le liquide. Ce processus est appelé « effleurement final » ou « effleurement des pointes » et empêche le liquide d'adhérer aux pointes.
- Dans les programmes tels que la Distribution Répétée, une pré- et une post-distribution peuvent être programmées. Ces deux distributions ne sont pas utilisées et sont distribuées dans le récipient à déchets, car elles contiennent les erreurs de pipetage accumulées. L'utilisation d'une pré- et d'une post-distribution est recommandée si l'exactitude et la précision sont très importantes.
- Les échantillons visqueux doivent être aspirés et distribués aux vitesses les plus lentes, afin d'assurer un pipetage exact. En outre, le mode de pipetage « Pipetage inverse » peut être utilisé pour optimiser les résultats du pipetage d'échantillons visqueux.
- Pour pipeter des liquides à haute tension de vapeur (comme le méthanol ou l'éthanol), utilisez des vitesses de pipetage relativement rapides et évitez les pauses prolongées après l'aspiration.
- Procédez à l'étalonnage en vous basant sur le type de liquide. Les pipettes électroniques VIAFLO / VOYAGER ont été testées et étalonnées en usine pour être utilisées avec de l'eau distillée à température ambiante. Il peut donc être nécessaire de réétalonner vos pipettes si le liquide utilisé présente des propriétés physiques (densité et tension de vapeur) différentes de celles de l'eau. Pour accéder au mode Calibration, allez dans le menu Boîte à Outils.

- Les pipettes VIAFLO / VOYAGER ne sont pas étalonnées en usine en-dessous de 10 % de leur volume maximum. Bien qu'il soit possible de pipeter en-dessous de 10 % du volume maximum, cela peut conduire à des résultats imprécis en termes d'exactitude et de précision. Par conséquent, si l'exactitude et la précision sont cruciales, il est recommandé de travailler au-dessus de 10 % du volume maximal de la pipette.



AVERTISSEMENT

Évitez de pipeter pendant une période prolongée. Afin de réduire le risque de lésions dues aux mouvements répétitifs, prévoyez des pauses régulières de quelques minutes.

4.4 Options et configuration du pipetage

4.4.1 Option d'édition

L'option Éditer est disponible pour chaque mode. Elle vous permet d'accéder aux variables que vous pouvez ajuster pour un mode de pipetage. Ces variables sont : Vitesse, Volume, Rythme, Nombre de fois, Cycles Mélange, Rangées, Direction et Écart pointes (VOYAGER).

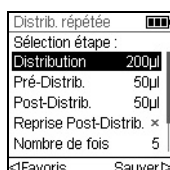

Sélectionnez un mode de pipetage, puis sélectionnez Éditer dans la liste des options et appuyez sur **OK**. Une liste des étapes associées s'affiche. Par exemple, si vous sélectionnez Éditer sur l'écran Distribution répétée, les étapes modifiables associées à la Distribution répétée s'affichent.

4.4.2 Sélection du volume

Pour changer un volume, sélectionnez l'option Éditer et appuyez sur **OK**. Les volumes ajustables s'affichent.

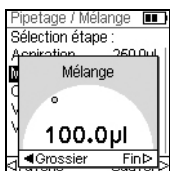

Utilisez la **molette tactile** pour surligner le volume que vous voulez changer : Aspiration, Distribution, Mélange ou Bulle d'air.

Appuyez sur **OK** : un « cadran » de réglage du volume s'affiche alors.

Utilisez la **molette tactile** pour changer le volume. Appuyez sur **OK** pour confirmer le volume sélectionné, et sur **▷** pour sauvegarder.



REMARQUE

Utilisez les boutons de navigation pour changer le volume par incréments approximatifs ou précis. Sélectionnez Grossier (avec **◀**) pour changer le volume par grands incréments. Sélectionnez Fin (avec **▷**) pour changer le volume par petits incréments. La taille des incréments varie en fonction de la gamme de volumes de la pipette, comme expliqué à la rubrique « 8.4 Propriété intellectuelle » à la page 67.

Définir et sélectionner des volumes préférés

Vous pouvez définir, sauvegarder et sélectionner jusqu'à dix volumes préférés, auxquels vous aurez alors un accès rapide. Ces volumes peuvent seulement être compris dans la gamme de volume de la pipette.

Il y a deux moyens d'accéder à la liste des volumes préférés et de les personnaliser :

- En mode Pipetage, utilisez la **molette tactile** pour surligner Favoris et appuyez sur **OK**.
- Dans les autres modes, sélectionnez l'option Éditer et appuyez sur **OK**. Les étapes utilisant les volumes à ajuster s'affichent. Utilisez la **molette tactile** pour surligner le volume requis et appuyez sur < Favoris pour afficher la liste des volumes préférés.

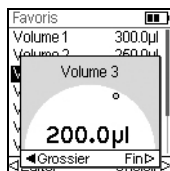
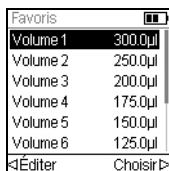

Utilisez la **molette tactile** pour surligner le volume requis et appuyez sur > Choisir. Vous pouvez également modifier un volume en appuyant sur < Éditer.

Sauvegardez votre configuration avec >.

4.4.3 Sélection de la vitesse

L'option de sélection de la vitesse contrôle la vitesse à laquelle le liquide est aspiré, distribué ou mélangé dans chaque mode. La vitesse peut être réglée entre 1 (la plus lente) et 10 (la plus rapide), voir « 8.3 Vitesse de pipetage » à la page 66.



En mode de pipetage, utilisez la **molette tactile** pour surligner l'option Vitesse et appuyez sur **OK**. Sélectionnez la vitesse et appuyez sur **OK** pour sauvegarder votre configuration.

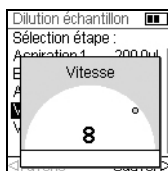
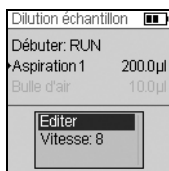

La vitesse peut être changée dans la plupart des menus d'édition. Allez dans l'option Vitesse, appuyez sur **OK**. Sélectionnez la vitesse, appuyez sur **OK**, puis sur > pour sauvegarder votre sélection.

Les vitesses sélectionnées dans chaque mode (Pipetage, Distribution répétée, etc.) sont enregistrées uniquement pour ce mode.

Les vitesses peuvent être réglées indépendamment les unes des autres pour chaque opération (Aspiration, Distribution, Mélange).



REMARQUE

Les échantillons visqueux doivent être aspirés et distribués aux vitesses les plus lentes, afin d'assurer un pipetage exact.

Pour pipeter des liquides à haute tension de vapeur (comme l'éthanol), utilisez des vitesses de pipetage relativement rapides et évitez les pauses prolongées après l'aspiration.

4.4.4 Rythme

L'option Rythme définit l'intervalle de temps entre les distributions au cours d'un pipetage répété. Elle est utilisée dans les modes Distribution répétée et Distribution variable. Pendant que vous maintenez enfoncée la **touche RUN**, la pipette distribue des volumes multiples programmés, au rythme que vous avez sélectionné. Relâchez la **touche RUN** pour mettre fin à la distribution répétée. Appuyez sur **RUN** pour poursuivre la distribution.



Utilisez la **molette tactile** pour sélectionner l'option Rythme souhaitée et appuyez sur **OK**.

Sélectionnez le rythme, de Aucun, 1 (le plus lent) à 9 (le plus rapide).

Appuyez sur **OK** pour sauvegarder votre configuration.

4.4.5 Nombre, cycles de mélange et rangées

Les étapes Nombre de fois, Cycles Mélange et Rangées sont utilisées dans plusieurs modes, voir « 5.2 Description détaillée des modes de pipetage » à la page 35. Utilisez l'option Éditer pour accéder à chacune d'entre elles. Utilisez la **molette tactile** pour surligner l'étape et appuyez sur **OK**.

L'option Nombre de fois détermine le nombre d'étapes de distribution. L'option Cycles Mélange détermine le nombre de mélanges. En mode de dilution en série, l'option Rangées détermine le nombre de rangées. Un indicateur de rangées signale le nombre de dilutions effectuées. Les rangées (premier chiffre) et les cycles de mélange (deuxième chiffre) sont suivis à l'écran. Les cycles de mélange sont affichés en rouge pendant le mélange. Un triangle noir sur le numéro de la rangée indique l'étape active du programme.

Sélectionnez la valeur requise. Appuyez sur **OK**, puis sur **▷** pour sauvegarder votre configuration.

4.4.6 Aide

Les informations d'aide disponibles pour chaque mode décrivent le fonctionnement du mode.

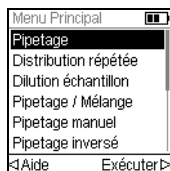

Dans Menu Principal, surlignez un mode de pipetage, puis appuyez sur **◀** pour sélectionner l'option Aide.

4.5 Écartement des pointes - VOYAGER

Les pipettes VOYAGER offrent la possibilité d'ajuster l'écartement entre les pointes. L'écart s'exprime en millimètres et représente la distance entre deux pointes adjacents.

4.5.1 Réglage du nombre de positions et de l'écartement des pointes

Vous pouvez régler deux ou trois positions d'écartement des pointes en fonction du type de matériel de laboratoire que vous souhaitez utiliser.

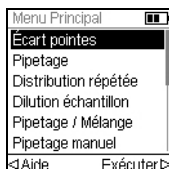

Utilisez la molette tactile pour surligner l'option « Écart pointes » dans le menu principal. Appuyez ensuite sur **OK**. Le menu Écart pointes affiche :

- Le nombre de positions possibles des pointes de la pipette VOYAGER (2 ou 3).
- La première position, la position médiane et la dernière position.
- L'espace actuel entre les pointes.

Pour changer le nombre de positions, utilisez la molette tactile pour faire défiler l'écran jusqu'à Positions. Appuyez sur **OK** pour alterner entre 2 et 3. Appuyez ensuite sur **>** pour sauvegarder la sélection. Si vous sélectionnez 2, la position médiane est grisée.

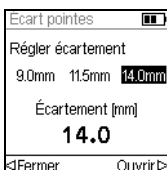

Pour changer l'espacement des pointes, utilisez la molette tactile pour sélectionner la première position, la position médiane ou la dernière position. Appuyez ensuite sur **OK** pour afficher le menu « Régler écartement ».

Appuyez sur **<** Fermer pour réduire ou sur Ouvrir **>** pour augmenter progressivement l'espacement des pointes. Les pointes se déplaceront physiquement pour vous permettre mieux visualiser l'espacement des pointes nécessaire pour travailler avec les récipients dont vous avez besoin. Lorsque vous atteignez l'espacement des pointes souhaité, appuyez sur **OK**.

Effectuez les modifications souhaitées sur toutes les positions. Appuyez ensuite sur **>** pour sauvegarder toutes les sélections.

4.5.2 Espacement des pointes

Sélectionnez la fonction de pipetage de votre choix (Pipetage, Distribution répétée, Distribution variable, etc.). La partie inférieure de l'écran affiche l'espacement des pointes qui est actuellement disponible. La position actuelle est surlignée.

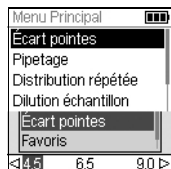

La première position, la position médiane et la dernière position sont affichées de la gauche vers la droite.

Par exemple, sur la figure ci-contre, 9,0 mm correspond à la première position, 11,5 mm à la position médiane 14,0 mm à la dernière position. La position actuelle est surlignée.

Appuyez sur < ou > pour déplacer les pointes dans la position suivante. Les touches < et > permettent de sélectionner en boucle les valeurs affichées.

L'espacement des pointes peut être changé à tout moment au cours du programme de pipetage.

4.5.3 Alignement des pointes

L'alignement des pointes peut s'avérer nécessaire si le moteur d'espacement des pointes ne parvient pas à se mettre dans la position appropriée. Chaque fois que la pipette est allumée, le moteur d'espacement des pointes s'aligne puis revient à la première position.



Il vous est également possible d'aligner le moteur d'espacement des pointes selon vos besoins spécifiques.

Pour ce faire, accédez au menu Écart pointes et appuyez sur < Aligner.

4.6 Guide de dépannage / Questions fréquemment posées

4.6.1 Généralités

Problème	Cause possible	Solution
Fuite.	<ul style="list-style-type: none"> • Embout mal fixé. • Présence de particules étrangères entre l'embout et le raccord des pointes. • Joint torique rouge endommagé. 	<ul style="list-style-type: none"> • Fixez un nouvel embout. • Nettoyez le raccord des pointes. Fixez de nouveaux pointes. • Changez le joint torique rouge (voir 6.4.2). • Si la fuite persiste, contactez notre service technique.
Les résultats de la distribution sont inexacts.	<ul style="list-style-type: none"> • Étalonnage inadéquat. • Techniques de pipetage inappropriées. 	<ul style="list-style-type: none"> • Procédez à un nouvel étalonnage en tenant compte des liquides pipetés. • Ajustez la vitesse d'aspiration et de distribution en fonction du liquide : <ul style="list-style-type: none"> - Il arrive que les liquides à forte viscosité nécessitent un étalonnage. - Il arrive également que les liquides à haute tension de vapeur nécessitent une préhumidification. - Se référer à la section 4.3.3 des techniques de pipetage appropriées.
Aucune distribution/ aspiration.	<ul style="list-style-type: none"> • Piston coincé ou mal fixé. • Le moteur ne fonctionne pas. • Le joint torique interne est endommagé. 	<ul style="list-style-type: none"> • Contactez notre service technique.
Présence de gouttelettes sur les pointes.	<ul style="list-style-type: none"> • La température du liquide est différente de celle de l'air à l'intérieur des pointes. • Liquide de faible viscosité et à haute tension de vapeur. • Le Touch-off n'a pas été effectué. 	<ul style="list-style-type: none"> • Préhumidifiez les pointes jusqu'à 3 fois. • Augmentez la vitesse de distribution. • Faites un Touch-off (obligatoire pour les modes de Distribution Répétée et Distribution Variable).
Le logiciel ne réagit pas.	<ul style="list-style-type: none"> • Logiciel bloqué. 	<ul style="list-style-type: none"> • Appuyez sur le bouton de réinitialisation à l'arrière de la pipette.

4.6.2 Dépannage électronique

Problème	Cause possible	Solution
Lorsque vous appuyez sur le touche RUN, le message « Batterie faible ! » s'affiche sur l'écran.	<ul style="list-style-type: none"> • Batterie faible. 	<ul style="list-style-type: none"> • Rechargez la batterie pour poursuivre le pipetage.
L'écran s'éteint complètement.	<ul style="list-style-type: none"> • Batterie complètement déchargée. 	<ul style="list-style-type: none"> • Chargez la batterie à l'aide d'un adaptateur secteur ou d'un support de charge. • Remplacez la batterie au bout de 3 ans.
La réponse de rotation de la molette tactile est erratique et incontrôlable.	<ul style="list-style-type: none"> • Votre doigt était posé sur la molette tactile lors de la mise sous tension de la pipette. 	<ul style="list-style-type: none"> • Réinitialisez la pipette et veillez à ne pas toucher la molette tactile pendant toute la durée de cette réinitialisation. • Ajustez la sensibilité de rotation à l'aide du menu Boîte à Outils, Préférences, Rotation (voir 3.4.1).
Les caractères affichés sont brouillés.	<ul style="list-style-type: none"> • Inconnu. 	<ul style="list-style-type: none"> • Réinitialisez la pipette.
L'indicateur de charge de la batterie était immobile lorsque la pipette était sur le support (et cette la pipette ne s'allumait pas).	<ul style="list-style-type: none"> • Les connecteurs de charge ne sont pas bien positionnés. 	<ul style="list-style-type: none"> • Vérifiez que les deux broches conductrices du support de charge sont à la même hauteur. • Assurez-vous que le chargeur est branché.
Un message d'erreur apparaît : « Erreur Repositionnement ! ».	<ul style="list-style-type: none"> • Indique que la friction était trop importante lors du fonctionnement de l'instrument. • Indique une panne possible du moteur. 	<ul style="list-style-type: none"> • Réinitialisez la pipette. • Si le problème persiste, veuillez contacter notre service technique.
Le moteur d'écartement des pointes ne fonctionne pas.	<ul style="list-style-type: none"> • La commande du moteur d'écartement des pointes n'est pas initialisée. 	<ul style="list-style-type: none"> • Réinitialisez la pipette. • Éteignez la pipette. Débranchez la batterie pendant au moins 5 secondes. Rallumez la pipette.

5 Modes de pipetage

Le présent chapitre décrit comment programmer les pipettes VIAFLO / VOYAGER de deux façons :

- **Modes de pipetage basés sur des fonctions** : vous avez le choix entre dix modes de pipetage prédéfinis que vous pouvez éditer et exécuter rapidement et facilement. Ils sont décrits dans les rubriques ci-dessous.
- **Mode de programmation personnalisée en plusieurs étapes** : vous pouvez créer et enregistrer jusqu'à quarante protocoles de pipetage en plusieurs étapes en utilisant les fonctions de base : Aspiration, Mélange, Distribution, Purge, Message, Boucle et Écart pointes présentées à la rubrique « 5.2 Description détaillée des modes de pipetage » à la page 35. Le mode de programmation personnalisée est décrit à la rubrique « 5.3 Mode de programmation personnalisée en plusieurs étapes » à la page 45

5.1 Présentation des modes de pipetage

Le tableau ci-dessous propose une présentation des modes de pipetage qui peuvent être sélectionnés. Vous pouvez accéder à tous les modes à partir du Menu Principal. Utilisez la **molette tactile** pour aller dans le mode de pipetage choisi.

Mode de pipetage	Description
Pipetage	Permet les transferts de liquide lorsque les volumes d'aspiration et de distribution sont égaux.
Distribution répétée	Permet de distribuer une série d'échantillons de même volume sans remplir à nouveau les pointes après chaque distribution, pour un remplissage et un traitement rapides des plaques.
Dilution échantillon	Permet d'aspirer dans un même embout un échantillon et un diluant séparés par une couche d'air de volume défini, suivi d'une distribution complète.
Pipetage / Mélange	Permet le mélange par aspiration et distribution consécutive d'un volume défini, pour automatiser la remise en suspension d'agrégats.
Pipetage manuel	Permet à l'utilisateur d'aspirer et distribuer manuellement un liquide jusqu'à un volume maximal à définir.
Pipetage inverse	Permet le transfert de liquides visqueux ou à haute tension de vapeur en empêchant l'introduction d'air dans l'échantillon. Le volume d'aspiration est supérieur au volume à distribuer.
Distribution variable	Permet de distribuer plusieurs échantillons de volumes différents.
Aspiration multiple	Permet d'aspirer plusieurs échantillons de volumes différents.
Dilution / Mélange	Permet d'aspirer deux liquides séparés par une couche d'air, suivi d'une distribution complète et d'une étape de mélange de l'échantillon.
Dilution en série	Permet d'aspirer un volume de transfert suivi d'un mélange. Les rangées et les cycles de mélange sont suivis sur l'écran.

Mode de pipetage	Description
Personnaliser	Permet de créer et d'enregistrer jusqu'à 40 protocoles de pipetage en plusieurs étapes.

Appuyez sur **OK** pour accéder au mode de pipetage et commencer à définir les paramètres.

5.2 Description détaillée des modes de pipetage

La pipette électronique VIAFLO / VOYAGER propose dix modes de pipetage prédéfinis. La plupart des protocoles de manipulation des liquides peuvent facilement être pris en charge par un de ces modes. Les options et étapes des différents modes de pipetage sont décrites dans les sous-rubriques ci-dessous.

Chaque programme prédéfini peut être enregistré comme un programme personnalisé. Après avoir défini vos paramètres dans le mode de pipetage, sélectionnez ►Personnalisé. Donnez un nom au programme. Le programme est stocké dans la section des programmes personnalisés.

5.2.1 Mode « Pipetage »

Application : utilisez ce mode pour procéder au transfert rapide des liquides.

Options	Étapes	Description
Éditer	Aspiration	Définit le volume d'aspiration, égal au volume de distribution.
Vitesse Asp.		Définit la vitesse de l'aspiration (1 = lent, 10 = rapide).
Vitesse Distr.		Définit la vitesse de la distribution (1 = lent, 10 = rapide).
Écart pointes	Première, (Médiane), Dernière	Définit deux ou trois valeurs d'écartement des pointes en fonction du type de matériel de laboratoire utilisé (VOYAGER uniquement).
Favoris		Définit jusqu'à 10 volumes préférés.
Personnalisé		Convertit le programme prédéfini en programme personnalisé.

Utilisation :

- Lorsque le ou les pointes sont immergés dans le liquide, appuyez puis relâchez la **touche RUN** pour aspirer.
- Lorsque le ou les pointes sont dans la plaque de destination, appuyez et maintenez la **touche RUN** enfoncée pour distribuer le liquide et effectuer une évacuation par soufflage en deux étapes (two-step blowout), voir « 4.3.2 Modes d'évacuation par soufflage (blowout) » à la page 25.
- Lorsque les pointes sont sortis de la plaque cible, relâchez la **touche RUN**.

5.2.2 Mode « Distribution répétée »

Application : ce mode peut être utilisé pour ajouter rapidement dans des microplaques un réactif stocké dans un récipient source. Vous pouvez distribuer un grand volume de liquide aspiré en plusieurs échantillons sur plusieurs cibles.

Options	Étapes	Description
Éditer	Distribution	Définit le volume pour une distribution répétée. Le volume aspiré est calculé automatiquement.
	Nbre de fois	Le nombre maximal de distributions possible est calculé automatiquement. Ce nombre peut être réduit au nombre souhaité.
	Pré-Distrib.	Un volume pré-distribué peut être sélectionné indépendamment afin d'améliorer l'exactitude et la précision. La première distribution est jetée.
	Post-Distrib.	Un dernier volume distribué peut être sélectionné indépendamment afin d'améliorer l'exactitude et la précision. La post-distribution est jetée.
	Reprise Post-Distrib.	Par défaut (* rouge), le mode se termine avec la distribution de la post-distribution. Ce dernier volume contient les erreurs accumulées au cours des distributions précédentes. Si vous souhaitez réutiliser la post-distribution, appuyez sur OK (✓ verte). À la fin du programme, la post-distribution reste dans l'embout, tandis que la pipette est prête à aspirer un nouveau volume pour commencer un nouveau cycle de distribution répétée.
	Vitesse Asp.	Définit uniquement la vitesse d'aspiration (1 = lent, 10 = rapide).
	Vitesse Distr.	Définit uniquement la vitesse de distribution (1 = lent, 10 = rapide).
Vitesse		Définit la vitesse de l'étape de pipetage en cours.
Écart pointes	Première, (Médiane), Dernière	Définit deux ou trois valeurs d'écartement des pointes en fonction du type de matériel de laboratoire utilisé (VOYAGER uniquement).
Rythme		Définit le temps entre les distributions, si la touche RUN est maintenue enfoncée (1 = lent, 9 = rapide).
Personnalisé		Convertit le programme prédéfini en programme personnalisé.

Utilisation :

- Lorsque le ou les pointes sont immergés dans le liquide, appuyez puis relâchez la **touche RUN** pour lancer l'étape d'aspiration.
- Appuyez puis relâchez la **touche RUN** pour chaque distribution. Vous pouvez également appuyer et maintenir la **touche RUN** enfoncée pour effectuer des distributions répétées au rythme défini. Le nombre de distributions est affiché à l'écran.

- La pipette arrête les distributions répétées lorsqu'elle atteint la post-distribution. Vous pouvez choisir d'utiliser cette post-distribution ou de la jeter.
 - Si la réutilisation de la post-distribution n'est pas activée, appuyez et maintenez la **touche RUN** enfoncée pour effectuer une évacuation par soufflage en deux étapes (two-step blowout).
 - Autrement, si la reprise de la post-distribution est activée, vous pouvez commencer un nouveau cycle de distribution répétée en aspirant le liquide tout en conservant le volume de la post-distribution dans l'embout. Pour finir le cycle de distribution répétée, appuyez sur **PURGE**.

5.2.3 Mode « Dilution échantillon »

Application : diluez précisément de petits volumes d'échantillons en utilisant le diluant pour récupérer les traces d'échantillon dans les pointes. Une couche d'air sépare le diluant de l'échantillon dans les pointes, permettant de réduire la contamination lors de l'aspiration de l'échantillon.

Options	Étapes	Description
Éditer	Aspiration 1	Définit le volume de diluant aspiré en premier dans l'embout.
	Bulle d'air	Définit le volume de la couche d'air qui sépare les deux liquides.
	Aspiration 2	Définit le volume d'échantillon aspiré dans l'embout.
	Vitesse Asp.	Définit uniquement la vitesse de l'aspiration (1 = lent, 10 = rapide).
	Vitesse Distr.	Définit uniquement la vitesse de la distribution (1 = lent, 10 = rapide).
Vitesse		Définit la vitesse de l'étape de pipetage en cours.
Écart pointes	Première, (Médiane), Dernière	Définit deux ou trois valeurs d'écartement des pointes en fonction du type de matériel de laboratoire utilisé (VOYAGER uniquement).
Person-nalisé		Convertit le programme prédéfini en programme personnalisé.

Utilisation :

- Appuyez puis relâchez la **touche RUN** pour chaque aspiration (sortez les pointes du liquide pour aspirer la couche d'air).
- Appuyez et maintenez la **touche RUN** enfoncée pour effectuer une évacuation par soufflage en deux étapes (two-step blowout). Le contenu des pointes est distribué en une seule fois.

5.2.4 Mode « Pipetage / Mélange »

Application : utilisez ce mode lorsque le liquide transféré doit être mélangé immédiatement après sa distribution. Ce mode permet d'économiser une étape de programmation en incluant l'option mélange directement après la distribution du liquide.

Options	Étapes	Description
Éditer	Aspiration	Définit le volume d'aspiration qui est égal au volume de distribution.
	Mélange	Définit le volume utilisé pour mélanger après la distribution.
	Cycles Mél.	Définit le nombre de cycles de mélange.
	Vitesse Asp.	Définit uniquement la vitesse de l'aspiration (1 = lent, 10 = rapide).
	Vitesse Mél.	Définit uniquement la vitesse de le mélange (1 = lent, 10 = rapide).
Vitesse		Définit la vitesse de l'étape de pipetage en cours.
Écart pointes	Première, (Médiane), Dernière	Définit deux ou trois valeurs d'écartement des pointes en fonction du type de matériel de laboratoire utilisé (VOYAGER uniquement).
Person-nalisé		Convertit le programme prédéfini en programme personnalisé.

Utilisation :

- Appuyez puis relâchez la **touche RUN** pour aspirer.
- Appuyez puis relâchez la **touche RUN** pour distribuer. L'échantillon est mélangé automatiquement après l'étape de distribution.
- Une fois les cycles de mélange achevés, une étape d'évacuation par soufflage (blowout) est initiée automatiquement, vous invitant à retirer le ou les pointes du liquide puis à appuyer sur **RUN** pour terminer l'opération.

5.2.5 Mode « Pipetage manuel »

Application : ce mode peut être utilisé lorsque le volume d'aspiration n'est pas défini ou est inconnu. Vous contrôlez les étapes d'aspiration et de distribution et pouvez suivre à l'écran le volume de liquide aspiré ou distribué. Le contrôle manuel de la distribution est parfait pour titrer des solutions ou contrôler le dépôt des échantillons sur des gels.

Options	Étapes	Description
Éditer	Aspiration	Définit le volume maximal d'aspiration ou de distribution. Passez de l'aspiration à la distribution et inversement à l'aide de l'option Direction.
Vitesse		Définit la vitesse de l'étape de pipetage en cours (1 = lent, 10 = rapide).
Écart pointes	Première, (Médiane), Dernière	Définit deux ou trois valeurs d'écartement des pointes en fonction du type de matériel de laboratoire utilisé (VOYAGER uniquement).
Direction		Change la direction du pipetage entre l'aspiration (Δ) et la distribution (∇).
Favoris		Définit jusqu'à 10 volumes préférés.

Utilisation :

- Pendant l'aspiration, le moteur s'arrête lorsque vous relâchez la **touche RUN** ou que le volume d'aspiration programmé est atteint.
- Vous pouvez changer la direction du pipetage à tout moment, même si le volume d'aspiration n'a pas encore été atteint. Changez la direction du pipetage en appuyant sur **OK** dans l'option Direction. La mention sur l'écran change pour passer de Δ (Aspiration) à ∇ (Distribution).
- Le volume restant dans le ou les pointes est affiché.



REMARQUE

Utilisez une vitesse de pipetage faible (1 à 5) pour obtenir un meilleur contrôle et une meilleure résolution.

5.2.6 Mode « Pipetage inversé »

Application : Avec ce mode, le volume aspiré est plus grand que le volume distribué. Le mode pipetage inversé est recommandé pour transférer des liquides de haute viscosité ou à tension de vapeur élevée. La méthode de distribution utilisée évite l'introduction d'air dans l'échantillon car il n'y a pas d'évacuation par soufflage (blowout).

Options	Étapes	Description
Éditer	Distribution	Définit le volume d'aspiration et de distribution.
	Post-Distrib.	Définit le volume à laisser dans l'embout jusqu'à l'évacuation par soufflage finale (blowout).
	Reprise Post-Distrib.	Par défaut (* rouge), le mode se termine avec la distribution de la post-distribution. Si vous souhaitez réutiliser la post-distribution, appuyez sur OK (✓ verte) et la post-distribution restera dans l'embout, tandis que la pipette est prête à aspirer un nouveau volume pour commencer un nouveau cycle de pipetage inversé.
	Vitesse Asp.	Définit uniquement la vitesse de l'aspiration (1 = lent, 10 = rapide).
	Vitesse Distr.	Définit uniquement la vitesse de la distribution (1 = lent, 10 = rapide).
Vitesse		Définit la vitesse de l'étape de pipetage en cours.
Écart pointes	Première, (Médiane), Dernière	Définit deux ou trois valeurs d'écartement des pointes en fonction du type de matériel de laboratoire utilisé (VOYAGER uniquement).
Person-nalisé		Convertit le programme prédéfini en programme personnalisé.

Utilisation :

- Appuyez puis relâchez la **touche RUN** pour aspirer. Le volume total aspiré est la somme du volume de distribution requis et du volume de la dernière distribution.
- Appuyez puis relâchez la **touche RUN** pour distribuer le volume programmé.
- Si la réutilisation de la post-distribution n'est pas activée, appuyez et maintenez la **touche RUN** enfoncée pour effectuer une évacuation par soufflage en deux étapes (two-step blowout).
- Autrement, si la reprise de la post-distribution est activée, vous pouvez commencer un nouveau cycle de pipetage inversé en aspirant le liquide tout en conservant le volume de la post-distribution dans l'embout. Pour finir le cycle de pipetage inversé, appuyez sur **PURGE**.

5.2.7 Mode « Distribution variable »

Application : utilisez ce mode lorsque plusieurs distributions de volumes différents sont nécessaires. Ce mode peut être utilisé pour effectuer rapidement une série de dilutions en plaques ou pour distribuer un même échantillon dans plusieurs plaques de microtitration où différents volumes d'échantillons sont nécessaires.

Options	Étapes	Description
Éditer	Nbre de fois	Détermine le nombre d'étapes de distribution.
	Distribution 1...Nbre de fois	Définit différents volumes pour chaque étape de distribution variable. la distribution répétée. Le nombre de fois maximal dépend de la taille de la pipette. Le volume total est calculé automatiquement.
	Pré-Distrib.	Un volume pré-distribué peut être sélectionné indépendamment afin d'améliorer l'exactitude et la précision. La première distribution est jetée.
	Post-Distrib.	Un dernier volume distribué peut être sélectionné indépendamment afin d'améliorer l'exactitude et la précision. La post-distribution est jetée.
	Vitesse Asp.	Définit uniquement la vitesse de l'aspiration (1 = lent, 10 = rapide).
	Vitesse Distr.	Définit uniquement la vitesse de la distribution (1 = lent, 10 = rapide).
Vitesse		Définit la vitesse de l'étape de pipetage en cours.
Écart pointes	Première, (Médiane), Dernière	Définit deux ou trois valeurs d'écartement des pointes en fonction du type de matériel de laboratoire utilisé (VOYAGER uniquement).
Rythme		Définit l'intervalle de temps entre les distributions au cours d'un pipetage répété (1 = long, 9 = court).
Personnalisé		Convertit le programme prédéfini en programme personnalisé.

Utilisation :

- Appuyez puis relâchez la **touche RUN** pour aspirer le volume total.
- Appuyez puis relâchez la **touche RUN** pour chaque distribution. La pipette s'arrête et émet un signal sonore lorsque le programme arrive à la dernière étape de distribution, correspondant à la purge du volume de déchet calculé.
- Vous pouvez également appuyer puis maintenir enfoncée la **touche RUN** pour effectuer des distributions répétées au rythme prédéfini. La pipette s'arrête lorsque le programme arrive à la dernière distribution. Ce volume contient les erreurs accumulées au cours des précédentes distributions. Vous pouvez soit utiliser soit jeter l'échantillon correspondant à cette dernière distribution.
- Pendant la dernière distribution, appuyez et maintenez la **touche RUN** enfoncée pour effectuer une évacuation par soufflage en deux étapes.

5.2.8 Mode « Aspiration multiple »

Application : ce mode peut être utilisé pour diverses applications de collecte d'échantillons pour lesquelles le volume de liquide à aspirer est connu. Ce mode convient aussi à la collecte de surnageants en microplaques.

Options	Étapes	Description
Éditer	Nbre de fois	Détermine le nombre d'étapes d'aspiration.
	Aspiration 1...Nbre de fois	Définit différents volumes utilisés pour l'aspiration séquentielle (dans un même embout) suivie d'une seule distribution. Le nombre de fois maximal dépend de la taille de la pipette.
	Vitesse Asp.	Définit uniquement la vitesse de l'aspiration (1 = lent, 10 = rapide).
	Vitesse Distr.	Définit uniquement la vitesse de la distribution (1 = lent, 10 = rapide).
Vitesse		Définit la vitesse de l'étape de pipetage en cours.
Écart pointes	Première, (Médiane), Dernière	Définit deux ou trois valeurs d'écartement des pointes en fonction du type de matériel de laboratoire utilisé (VOYAGER uniquement).
Personnalisé		Convertit le programme prédéfini en programme personnalisé.

Utilisation :

- Lorsque le ou les pointes sont immergés dans le liquide, appuyez puis relâchez la **touche RUN** pour commencer la première aspiration. Placez les pointes dans le liquide correspondant à la deuxième aspiration, appuyez puis relâchez la **touche RUN**. Procédez de même pour chaque étape d'aspiration.
- **Appuyez et maintenez la touche RUN enfoncée** pour distribuer le liquide et effectuer une évacuation par soufflage en deux étapes (two-step blowout).

5.2.9 Mode « Dilution / Mélange »

Application : utilisez ce mode pour réaliser des dilutions d'échantillons dans lesquelles l'échantillon et un diluant doivent être mélangés. Ce mode peut aussi être utilisé pour placer et mélanger le diluant et l'échantillon dans la première colonne d'une plaque de dilution en série.

Options	Étapes	Description
Éditer	Aspiration 1	Définit le volume d'échantillon aspiré en premier dans l'embout.
	Bulle d'air	Définit le volume de la couche d'air séparant les deux liquides.
	Aspiration 2	Définit le volume de diluant dans l'embout.
	Mélange	Définit le volume utilisé pour mélanger après la distribution.
	Cycles Mél.	Définit le nombre de cycles de mélange.
	Vitesse Asp.	Définit uniquement la vitesse de l'aspiration (1 = lent, 10 = rapide).
	Vitesse Mél.	Définit uniquement la vitesse de mélange (1 = lent, 10 = rapide).
Vitesse		Définit la vitesse de l'étape de pipetage en cours.
Écart pointes	Première, (Médiane), Dernière	Définit deux ou trois valeurs d'écartement des pointes en fonction du type de matériel de laboratoire utilisé (VOYAGER uniquement).
Person-nalisé		Convertit le programme prédéfini en programme personnalisé.

Utilisation :

- Immergez le ou les pointes dans le liquide, puis appuyez et relâchez la **touche RUN** pour commencer l'aspiration 1. Retirez le ou les pointes du liquide, appuyez puis relâchez la **touche RUN** pour aspirer la couche d'air. Immergez le ou les pointes dans le liquide 2, appuyez puis relâchez la **touche RUN** pour effectuer l'aspiration 2.
- Appuyez puis relâchez la **touche RUN** pour distribuer tout le contenu des pointes et commencer la procédure de mélange. Une fois les cycles de mélange achevés, une étape d'évacuation par soufflage (blowout) est initiée automatiquement. Retirez les pointes du liquide, appuyez puis relâchez la **touche RUN** pour terminer l'évacuation par soufflage.

5.2.10 Mode « Dilution en série »

Application : utilisez ce mode pour effectuer des dilutions en série. Ce mode permet l'aspiration d'un volume défini de liquide, suivie d'une série de mélange, le programme se terminant par une étape d'aspiration du volume de liquide initialement déterminé.

Options	Étapes	Description
Éditer	Aspiration	Définit le volume d'aspiration qui est identique au volume de distribution.
	Mélange	Définit le volume de mélange après la distribution.
	Cycles Mél.	Définit le nombre de cycles de mélange.
	Rangées	Définit le nombre de rangées. Un indicateur de rangée indique le nombre de dilutions effectuées.
	Vitesse Asp.	Définit uniquement la vitesse de l'aspiration (1 = lent, 10 = rapide).
	Vitesse Mél.	Définit uniquement la vitesse de mélange (1 = lent, 10 = rapide).
	Vitesse Distr.	Définit uniquement la vitesse de la distribution (1 = lent, 10 = rapide).
	Mél. + BlowOut	Définit une évacuation par soufflage / aspiration (Blowout/ Blowin) après chaque cycle de soufflage.
Vitesse		Définit la vitesse de l'étape de pipetage en cours.
Écart pointes	Première, (Médiane), Dernière	Définit deux ou trois valeurs d'écartement des pointes en fonction du type de matériel de laboratoire utilisé (VOYAGER uniquement).
Personnalisé		Convertit le programme prédéfini en programme personnalisé.

Utilisation :

- Immergez le ou les pointes dans le réactif et appuyez puis relâchez le **bouton RUN** pour aspirer.
- Commencez à distribuer le liquide dans la première rangée de la plaque. Appuyez puis relâchez le **bouton RUN** pour débiter la distribution et la série de mélange. Procédez de même au niveau des autres rangées.
- Le nombre des rangées (premier chiffre) et de cycles de mélange (deuxième chiffre) est indiqué sur l'écran. Les cycles de mélange sont affichés en rouge pendant le mélange. Un point vert sur le numéro de la rangée indique l'étape active du programme.
- Si le Mélange avec Blowout est activé, une évacuation par soufflage est effectuée après chaque cycle de mélange. Cela peut augmenter l'efficacité du mélange. Après avoir terminé d'effectuer le nombre souhaité de cycles de mélange, la pipette demandera à l'utilisateur de retirer les embouts du liquide et d'appuyer sur le **bouton RUN** pour effectuer l'aspiration (blowin) suivante. Veuillez noter qu'une évacuation par soufflage peut introduire des bulles d'air dans l'échantillon.

5.3 Mode de programmation personnalisée en plusieurs étapes

Application : utilisez le mode de programmation personnalisée pour créer des protocoles de pipetage personnalisés. Vous pouvez enregistrer jusqu'à quarante programmes.

5.3.1 Créer un programme personnalisé

Dans le Menu Principal, sélectionnez « Personnaliser » pour créer un protocole personnalisé. Les programmes peuvent contenir jusqu'à 98 étapes individuelles qui reposent sur les opérations de base suivantes : Aspiration, Distribution, Mélange, Purge, Écart pointes, Message et Boucle.



REMARQUE

Nous vous recommandons de créer des programmes personnalisés sur un ordinateur doté du logiciel VIALINK, voir aussi « 3.4.3 Communications » à la page 21.



Appuyez sur Nouveau ▷ pour créer un nouveau programme. Donnez un nom au programme.

Utilisez la **molette tactile** pour sélectionner caractères alphanumériques et appuyez sur **OK**.

Une fois terminé, appuyez sur Sauver ▷ pour enregistrer le nom du programme.

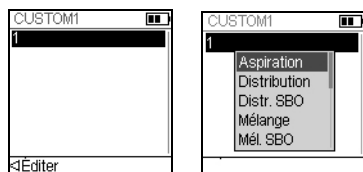

La première étape est surlignée, appuyez sur **OK**. Un programme personnalisé doit obligatoirement commencer par une des opérations suivantes : Aspiration, Mélange, Message ou Écart pointes. Utilisez la **molette tactile** pour sélectionner la première étape, p. ex. Aspiration, et appuyez sur **OK**.

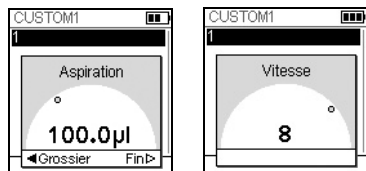

Réglez le volume et appuyez sur **OK**.

Réglez la vitesse de pipetage pour cette étape et appuyez sur **OK**.

Après avoir défini la première étape, la deuxième ligne est automatiquement surlignée. Appuyez sur **OK** pour définir la deuxième étape. Continuez à ajouter des étapes jusqu'à ce que votre protocole de pipetage soit entièrement défini.



REMARQUE IMPORTANT

Lorsque la première étape est une étape d'aspiration « Aspiration », suivie par une étape de mélange « Mélange », le volume aspiré se trouve dans les pointes à la fin du dernier cycle de mélange. En commençant par une étape de mélange « Mélange », les pointes sont vides à la fin du dernier cycle de mélange.

Pour ajouter une étape d'écartement des pointes sur une pipette VOYAGER, appuyez sur **OK**, déplacez le curseur vers le bas jusqu'à l'option Écart pointes et appuyez sur **OK**.

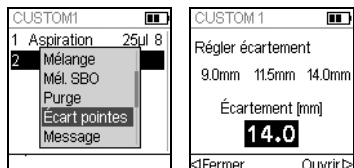

Sélectionnez l'un des trois espacements des pointes préférés à l'aide de la molette tactile et appuyez sur **OK**. Vous pouvez également appuyer sur **<** et **>** pour définir un nouvel écartement des pointes.

Définissez un nouveau programme personnalisé étape après étape en choisissant parmi les opérations de base suivantes :

Étape	Description
Aspiration	Définit le volume et la vitesse de l'aspiration.
Distribution	Définit le volume et la vitesse de la distribution.
Distr. SBO (Sans BlowOut)	Définit le volume et la vitesse d'une distribution sans évacuation par soufflage (blowout). Du liquide résiduel peut rester dans la pointe, ayant pour conséquence une distribution inexacte et imprécise du liquide. Ne choisissez cette étape que si l'exactitude et la précision n'ont pas d'importance.
Mélange	Définit le volume et la vitesse de mélange.
Mél. SBO (Sans BlowOut)	Définit le volume et la vitesse d'un mélange sans évacuation par soufflage (blowout) à la fin de la dernière distribution. Du liquide résiduel peut rester dans la pointe, ayant pour conséquence un mélange incomplet et une distribution inexacte et imprécise du liquide. Ne choisissez cette étape que pour éviter d'avoir de l'air dans l'échantillon.
Purge	Purge tout le liquide restant dans les GripTips. Une étape de « Purge » est automatiquement intégrée à la fin d'un programme si la dernière étape de programmation implique qu'il reste du liquide dans les pointes.
Écart pointes	Définit l'écartement des pointes souhaité (pour les pipettes VOYAGER uniquement).
Message	Le « Message » affiche un texte défini par l'utilisateur en cours de programme. Utilisez la molette tactile pour sélectionner une des 3 lignes et appuyez sur OK . Surlignez le caractère que vous voulez utiliser et appuyez sur OK . Entrez jusqu'à 12 caractères par ligne. Après avoir saisi le texte souhaité, appuyez sur > pour le sauvegarder.

BlowOut	Faites une évacuation par soufflage (blowout). Une évacuation par soufflage (blowout) doit être faite après la dernière distribution pour chasser le liquide résiduel de la pointe. Note : lors de l'exécution d'une étape de « distribution » classique ou de « purge », une évacuation par soufflage avec étape d'aspiration (blowout/blowin) est réalisée automatiquement pour vider les pointes et n'a pas besoin d'être programmée.
BlowIn	Si une étape d'évacuation par soufflage « BlowOut » a été ajoutée, elle doit être nécessairement suivie d'une étape de « BlowIn » (étape d'aspiration). Le(s) piston(s) retourne(nt) à sa/leur position(s) d'origine. Assurez-vous que les pointes ne soient plus en contact avec le liquide avant d'effectuer le « BlowIn ».
Minuteur	Définit une minuterie de 0 s à 60 min. Lorsque le compte à rebours est terminé, la prochaine étape est effectuée automatiquement. Si l'option « Son » du « Message » est activée dans les « Préférences », un bip va retentir à la fin du décompte.
Boucle	Une boucle répète les étapes entre l'étape sélectionnée et la commande « Boucle ». Par exemple, si le programme atteint l'étape de la boucle, il revient à l'étape 2 et répète 4 fois les étapes jusqu'à la boucle.
Bip	Définit un bip. Le son n'est actif que si l'option « Message » est activée dans les « Préférences » sous la rubrique « Son ».

Pour sauvegarder et mémoriser un programme personnalisé, appuyez sur ▷ Sauver. Pour exécuter le programme, appuyez sur **OK**.

5.3.2 Modifier des programmes existants



Sur l'écran du programme personnalisé, utilisez la **molette tactile** pour surligner un programme existant. Appuyez sur ◀ Options. Sélectionnez une option (Voir / Éditer, Effacer, Copier, Renommer) pour modifier le programme.

L'option Voir / Éditer vous permet d'ajouter une nouvelle étape, d'éditer ou de supprimer une étape existante.

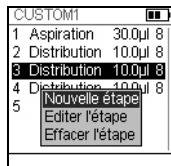

Pour insérer une nouvelle étape, appuyez sur ◀ Éditer, sélectionnez Nouvelle étape et appuyez sur **OK**.

Utilisez la **molette tactile** pour sélectionner la position à laquelle la nouvelle étape doit être insérée et appuyez sur **OK**. Sélectionnez une opération et appuyez sur **OK**.

Appuyez sur Sauver ▷ pour revenir à la liste des programmes personnalisés.

5.3.3 Exemple de programme personnalisé

La tâche consiste à combiner 2 liquides différents dans une plaque 96 puits pour un dosage cinétique, puis à les mélanger pour obtenir une solution homogène. Le programme personnalisé est alors établi de la façon suivante :

Étape du programme	Action
1) Aspirer le liquide 1 : 160 µl p. ex. diluant	Les pointes immergés dans le liquide 1, appuyez sur la touche RUN .
2) Aspirer l'air : 20 µl	Sortez les pointes du liquide et appuyez sur la touche RUN .
3) Aspirer le liquide 2 : 50 µl p. ex. réactif	Les pointes immergés dans le liquide 2, appuyez sur la touche RUN .
4) Distribution : 230 µl	Appuyez sur la touche RUN et maintenez-la enfoncée jusqu'à ce que le liquide soit distribué et que les pointes soient sortis du liquide (évacuation par soufflage en deux étapes).
5) Mélanger 3x : 200 µl	Appuyez sur la touche RUN .

Il est inutile de programmer Purge. Le liquide résiduel est distribué dans le récipient à déchets. Appuyez sur la **touche RUN** et maintenez-la enfoncée jusqu'à ce que le liquide soit purgé et que les pointes soient sortis du liquide (évacuation par soufflage en deux étapes), voir « 4.3.2 Modes d'évacuation par soufflage (blowout) » à la page 25.

6 Entretien



AVERTISSEMENT

Mettez toujours la pipette VIAFLO / VOYAGER hors tension et débranchez-la du secteur avant d'entreprendre des travaux d'entretien.

6.1 Nettoyage

Les matériaux utilisés à l'extérieur des pipettes électroniques sont compatibles avec un nettoyage à intervalles réguliers. Nettoyez les composants externes à l'aide d'un chiffon non pelucheux légèrement imbibé d'une solution savonneuse d'eau distillée ou d'une solution à 70 % d'isopropanol ou d'éthanol. N'utilisez jamais d'acétone ou d'autres solvants.



AVERTISSEMENT

Ne pas immerger entièrement la pipette dans une solution de nettoyage, ne pas vaporiser de solution de nettoyage directement sur la surface de la pipette, car cela pourrait endommager les parties électroniques internes. Si du liquide pénètre dans les parties internes des pipettes, veuillez contacter votre technicien de service.

6.2 Assemblage et déassemblage

6.2.1 Partie inférieure des pipettes VIAFLO monocanal

Désassemblage

Désassemblez la partie inférieure de la pipette monocanal en procédant comme suit :



Tous modèles :

- 1) Assurez-vous que la pipette est en position d'alignement ou en position basse (à la fin d'un cycle de pipetage).
- 2) Mettez l'instrument hors tension et débranchez-le.
- 3) Dévissez, dans le sens anti-horaire, le **bloc cylindre** (a) pour le détacher de la pipette. Faites ensuite glisser ce bloc le long du corps de la pipette pour exposer le **bloc piston** (b, modèles 12,5 µl–300 µl) ou **piston** (modèle 1250 µl).

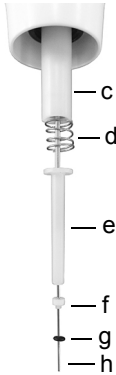

Modèle 12,5 µl :

4) Faites glisser du piston (h) les composants suivants :

- Le **bloc constitué du joint torique (noir, g) et du joint (blanc, f)**
- Le **support inférieur de joint (blanc, e)**
- Le **ressort du support de joint (d)**
- Le **support de joint (blanc ou noir, c)**

Mettez ces composants de côté ou placez-les dans un autoclave.

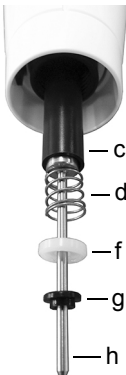

Modèle 50 µl :

4) Faites glisser du piston (h) les composants suivants :

- Le **bloc constitué de la collerette (noir, g) et de joint (blanc, f)**
- Le **ressort du support de joint (d)**
- Le **support de joint (noir, c)**

Mettez ces composants de côté ou placez-les dans un autoclave.

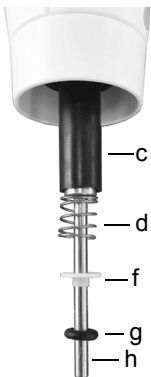

125 µl

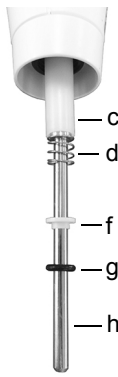

300 µl

Modèles 125 µl et 300 µl :

4) Faites glisser du piston (h) les composants suivants :

- Le **bloc constitué du joint torique (noir, g) et du joint (blanc, f)**
- Le **ressort du support de joint (d)**
- Le **support de joint (noir ou blanc, c)**

Mettez ces composants de côté ou placez-les dans un autoclave.

**Modèles 12,5 µl–1250 µl :**

- 5) Séparez le **piston** (h) de la partie supérieure de la pipette. Le piston est maintenu en place grâce à un petit aimant.
- 6) Empoignez le **bloc cylindre** (a), puis tournez-le dans le sens anti-horaire pour dévisser l'**anneau de blocage** (i) qui maintient en place le **cylindre** noir (k).
- 7) Séparez le **cylindre** noir (k) de l'**éjecteur de pointes blanc** (l).
- 8) Retirez le **ressort de l'éjecteur** (j).

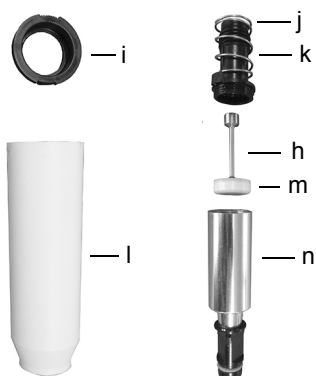
**Modèle 5000 µl :**

- 4) Tenez le **bloc cylindre** (a), tournez-le dans le sens anti-horaire pour dévisser l'**anneau de blocage** (i) et retirez le **cylindre** noir (k).
- 5) Retirez le **ressort cylindre** noir (j).
- 6) En maintenant la partie supérieure noire (k) du **cylindre**, dévissez le cylindre métallique (n) dans le sens inverse des aiguilles d'une montre.
- 7) Retirez le **piston** (h). Le **joint à lèvres** (m) est monté directement sur le piston.

9) Mettez de côté tous ces composants ou placez-les dans un autoclave.

Réassemblage

Avant de réassembler la pipette, examinez chaque composant à la recherche de peluches ou de particules de poussière. Il est recommandé de remplacer le **joint torique** (noir, g), le **joint blanc** (f), et le **joint à lèvres** (m) avant de réassembler l'instrument, voir « [9.2 Consommables](#) » à la page 72.

1) Lubrifiez légèrement le piston et les joints (voir « [6.4.3 Graissage](#) » à la page 56).

Modèles 12,5 µl–1250 µl :

2) Placez le piston (h) au niveau du petit aimant pour le fixer à la partie supérieure de la pipette.

Modèles 12,5 µl–300 µl :

- 3) Faites glisser le **support de joint** (c) le long du piston, à l'intérieur de la pipette. L'extrémité du support de joint ayant un rebord doit être placée en direction de la partie supérieure de la pipette.
- 4) Faites glisser le **ressort du support de joint** (d) sur le piston. Il viendra ainsi reposer contre le support de joint.
- 5) Faites glisser le **bloc constitué du joint torique** (noir, g) **et du joint** (blanc, f) légèrement lubrifié sur le piston. Le joint blanc sera le plus proche du ressort du support de joint.

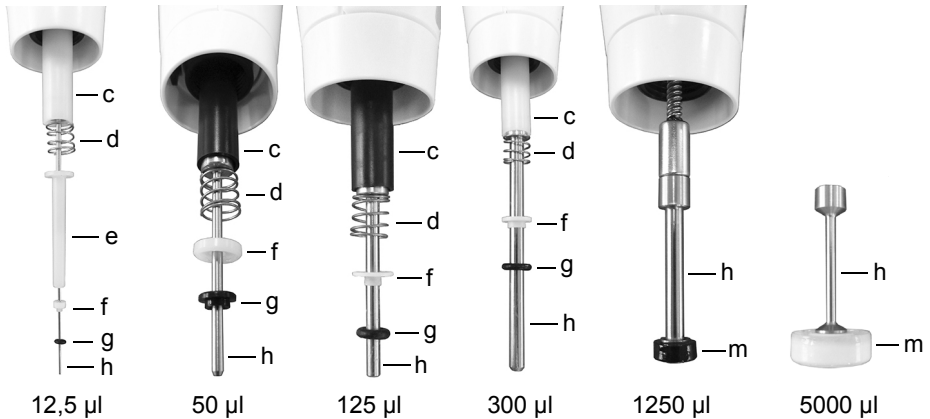

Modèle 5000 µl :

- 2) Introduisez le **joint à lèvres** (k) du piston dans le haut du cylindre métallique (n) et vissez le cylindre métallique sur la partie supérieure en plastique (k) du **cylindre** noir.

Pour tous les modèles :

- 6) Glissez le **ressort de l'éjecteur** (j) vers l'extérieur du **cylindre** noir (k).
- 7) Faites ensuite glisser le **cylindre** noir (k) vers l'intérieur de l'**éjecteur de pointes** blanc (l).
- 8) Placez l'**anneau de blocage** noir (i) sur le **cylindre** noir (k) au sommet de l'**éjecteur de pointes** (l). Tournez ensuite l'éjecteur dans le sens horaire jusqu'à ce que l'anneau de blocage émette un clic pour indiquer qu'elle est en place et que le cylindre noir est fixé au bloc cylindre.

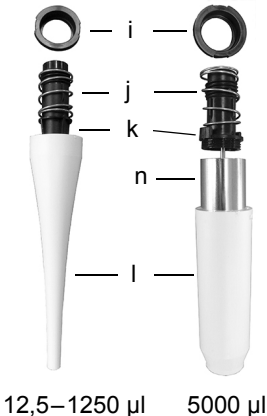

- 9) Faites glisser le **bloc cylindre** (a) sur le **piston** (h, modèles 12,5 µl–1250 µl). Vissez dans le sens horaire pour fixer le bloc cylindre au corps de la pipette.

Faites un test d'étanchéité (voir « 7.3.5 Test d'étanchéité » à la page 60) et validez les volumes de pipetage avec le réassemblage.

6.2.2 Pipettes VIAFLO multicanaux

Désassembler la partie inférieure des pipettes multicanaux avant la stérilisation. Reportez-vous au chapitre 6.3 pour les instructions de stérilisation. Ne pas ouvrir le boîtier de la partie inférieure.

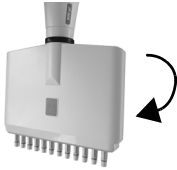

Étape 1

Désassemblage :

Tournez dans le sens anti-horaire pour dévisser la partie inférieure.

Réassemblage :

Tournez dans le sens horaire jusqu'à ce que vous rencontriez une butée, puis tournez dans le sens inverse pour aligner les deux inscriptions de volume.



Étape 2

Désassemblage :

Tirez légèrement pour séparer la partie supérieure de la partie inférieure afin d'exposer la boule et sa douille.

Réassemblage :

Poussez légèrement les parties supérieure et inférieure l'une contre l'autre.



Étape 3

Désassemblage :

Désengagez la boule de sa douille pour séparer les composants.

Réassemblage :

Réengagez la boule dans sa douille pour les fixer de nouveau ensemble.



Étape 4

Désassemblage :

Retirez la bague noire de recouvrement de la partie supérieure.

Réassemblage :

Placez la bague de recouvrement sur la partie supérieure.



ATTENTION

Les pipettes VOYAGER ne peuvent être complètement démontées que par des techniciens de service qualifiés.

6.3 Stérilisation

Si la surface d'une pipette VIAFLO / VOYAGER a été en contact avec un produit biologiquement dangereux, elle doit être décontaminée conformément aux bonnes pratiques de laboratoire. Nettoyez la surface à l'aide d'un chiffon non pelucheux légèrement imbibé d'un désinfectant tel que :

- L'éthanol à 70 %
- Le microcide SQ 1:64
- Une solution de glutaraldéhyde à 4 %
- Une solution Virkon à 1-3 %

Suivez les instructions fournies avec les désinfectants.

Il n'est pas recommandé d'autoclaver les pipettes VIAFLO. Si un autoclavage est nécessaire, seules les pièces désassemblées de la partie inférieure des pipettes monocanal VIAFLO ou la partie inférieure des pipettes multicanaux VIAFLO peut être autoclavée. La conception des pipettes garantit qu'aucun liquide ni aérosol ne peut atteindre les pièces électroniques internes de la partie supérieure des pipettes.



AVERTISSEMENT

Il est nécessaire d'effectuer une maintenance après avoir autoclavé une pipette VIAFLO !

N'autoclavez pas l'unité entière. La chaleur extrême pourrait endommager l'écran et les autres composants électriques.

Les pipettes VOYAGER ne peuvent PAS être autoclavées !

La calibration d'origine (rapport de mesure indiquant les données « avant ») est impossible après l'autoclavage !

6.3.1 Autoclavage des pièces désassemblées

Placez les composants désassemblés (voir [6.2.1](#)) dans un autoclave à vapeur :

Monocanal 12,5–1250 µl



Monocanal 5000 µl:



Vous pouvez autoclaver les composants à 121° C (surpression de 1 bar) pendant 20 minutes.

6.4 Entretien courant

6.4.1 Envoi à INTEGRA Biosciences

Pour toute maintenance ou réparation, veuillez contacter votre technicien de service local.



AVERTISSEMENT

Si vous travaillez avec des substances infectieuses, p. ex. des pathogènes humains, vous devez décontaminer vos pipettes VIAFLO / VOYAGER avant de les envoyer pour l'entretien courant. La déclaration d'absence de risques sanitaires doit être signée. Ceci est indispensable pour protéger le personnel de service.

6.4.2 Changer les joints toriques des raccords des pointes

Les raccords de pointes des pipettes 300 µl, 1250 µl et 5000 µl sont munis de joints toriques rouges qui assurent une étanchéité optimale au niveau de la paroi interne des GripTips et garantissent une fixation solide.

Les joints toriques sont fabriqués en silicone durable. Au besoin, p. ex. en cas de fuite due à des joints toriques endommagés, vous pouvez les remplacer. Un jeu de joints toriques de rechange et un outil sont fournis avec les pipettes 300 µl et 1250 µl. Ils peuvent aussi être commandés séparément, voir « 9 Accessoires et consommables » à la page 72.



AVERTISSEMENT

Veillez à ne pas endommager les raccords des pointes.



Pour remplacer les joints toriques des pipettes 300 ou 1250 µl, choisissez le côté de l'outil fourni qui correspond à la taille de la pipette (300 µl ou 1250 µl). Glissez l'outil par le côté sur le raccord d'embout, jusqu'à ce que le joint torique (a) fasse une boucle. Retirez le joint torique à l'aide d'une pince en plastique.

Pour les pipettes 5000 µl, utilisez simplement une pince en plastique pour retirer le joint.



Glissez un joint torique neuf sur le raccord d'embout (b).

6.4.3 Graissage

Les joints internes et les joints toriques sont sujets à une lente usure. Pour conserver l'étanchéité, il est important que ces joints soient enduits en permanence d'une fine couche de lubrifiant. Le lubrifiant recommandé varie selon la taille de la pipette VIAFLO (voir « 9.2 Consommables » à la page 72) :

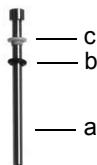

Monocanal - 12,5 µl, 125 µl, 300 µl :

Utilisez du gel HFC (hydrurofluorurocarbone) (n° 100-00136-50) pour lubrifier légèrement le piston (a), sans que les composants ne glissent. Déposez une goutte de graisse sur vos doigts, lubrifiez le joint torique noir (b), puis passez au joint blanc (c).

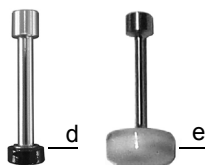

Monocanal - 1250 µl et 5000 µl :

Utilisez le fluide Super-O-Lupe (n° 100-00135-50) pour lubrifier légèrement l'extérieur des joints à lèvres (d, e) et non pas la partie inférieure.

6.5 Élimination du matériel



Les pipettes électroniques VIAFLO / VOYAGER ne doivent pas être jetées avec les déchets ménagers non triés. Ne jetez pas les pipettes au feu.



Les pipettes électroniques VIAFLO / VOYAGER contiennent des batteries Li-ion. Ne modifiez les batteries en aucun cas. Éliminez les pipettes et les batteries séparément, conformément aux lois et réglementations relatives à l'élimination des appareils contenant des batteries Li-ion en vigueur dans votre pays.

7 Étalonnage

Étalonnez les pipettes électroniques VIAFLO / VOYAGER au moins une fois par an afin d'assurer une exactitude et une précision de pipetage optimales et d'allonger la durée de vie de l'instrument. Pour plus d'informations sur le service d'étalonnage, veuillez contacter votre distributeur local.

Ce chapitre fournit une procédure pour étalonner les pipettes VIAFLO / VOYAGER. Des réglementations et exigences différentes peuvent s'appliquer aux laboratoires d'étalonnage commerciaux.

7.1 Définitions

Évacuation par soufflage (blowout) : évacue tout liquide résiduel de l'embout en soufflant l'air excédentaire.

Aspiration (blowin) : après le soufflage, le piston revient à sa position de départ, ce qui provoque une légère entrée d'air (ou de liquide si les pointes sont restés dans le liquide). Pour éviter le démarrage prématuré de l'étape d'aspiration (blowin), gardez la **touche RUN** enfoncée le temps de la distribution, retirez les pointes du liquide et relâchez alors la **touche RUN**.

Préhumidification : pré-revêtement de l'intérieur des pièces en contact avec le liquide à l'aide d'une fine couche du même liquide pour équilibrer l'humidité de l'air à l'intérieur de l'embout et de la pipette.

Effleurement final : l'embout de la pipette est placé contre le liquide de surface ou la paroi latérale de la plaque multipuits pour évacuer tout liquide résiduel à l'extrémité de l'embout de la pipette.

Calibration : correspond au processus d'établissement de la correspondance entre un volume cible et le volume correspondant réellement distribué (interprétation de la « calibration » selon la 3ème édition du VIM, 2008).

Réglage : réglage de la longueur de la course du piston en accord avec la valeur du volume cible spécifié.

Exactitude : Capacité d'une pipette à aspirer ou à distribuer le volume souhaité exact. Cela décrit l'adéquation des résultats de mesure par rapport à la valeur réelle. L'exactitude est également connue sous le nom d'erreur systématique ou justesse. Elle peut être corrigée.

Précision: La précision désigne la capacité à reproduire une mesure. Également appelée erreur aléatoire, il s'agit d'une erreur imprévisible, qui ne peut donc être ni corrigée, ni étalonnée.

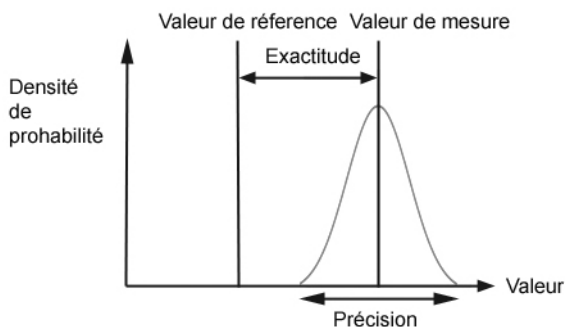

Illustration de l'exactitude et de la précision.

7.2 Matériel nécessaire

- Balance de précision avec une précision de lecture de 0,01 mg
- Poids référence ASTM Classe 2 ou OIML E2, exemples :
 - 1 mg (Mettler Toledo, n° 158307)
 - 1 g (Mettler Toledo, n° 158397)
- Piège à condensat pour la balance
- Récipient de pesée (dans l'idéal, le rapport hauteur/diamètre correspond à un minimum de 3:1)
- Équipement de mesure pour la température, l'humidité et la pression atmosphérique (par ex. Testo 435-2 Professional).
Si aucun baromètre n'est disponible, cherchez sur internet la valeur de la pression atmosphérique donnée par une station météorologique locale.
- Eau distillée (optimal : conforme à la qualité 3 selon la norme ISO 3696)
- Embouts GripTips non filtrés neufs, correspondant au volume de la pipette (voir la section 6.3)
- Option de charge pour pipette, par exemple un support de charge pour une pipette, réf. art. 4210.
- 1 bécher rempli ou un réservoir à réactif 100 ml (réf. art. 4322) avec de l'eau distillée pour la préhumidification et la calibration.
- 70 % d'éthanol ou d'isopropanol.

7.3 Préparation

7.3.1 Conditions et environnement de test

Les tests et les calibrations doivent être effectués dans des conditions et un environnement conformes à la norme ISO 8655-6.

- La température doit être comprise entre 18 et 25°C et doit rester constante ($\pm 0,5^\circ\text{C}$) tout au long de la procédure de la calibration.
- Le taux d'humidité relative optimale de l'environnement est supérieur à 50 %. Au niveau de la position de distribution, ce taux monte à 80 %.
- Les pointes GripTips, les pipettes et l'eau distillée doivent être dans le laboratoire de la calibration depuis au moins deux heures avant le début de la calibration afin d'atteindre une température d'équilibre avec l'environnement.
- La balance doit être placée dans un environnement sans courant d'air.
- La balance doit être validée à l'aide de poids référence avant et après une série de mesures. Des poids référence de faible et haute valeur doivent être utilisés.
- Des poids de référence correspondant approximativement au volume de test minimum et au volume de test maximum doivent être utilisés. Voir la section [7.2](#).

7.3.2 Nettoyage

- Examinez la pipette pour repérer d'éventuels signes de dommages.
- Nettoyez le boîtier extérieur de la pipette ainsi que les raccords de pointes, voir [6.1](#).

7.3.3 Software

- Vérifiez la version du logiciel et effectuez une mise à jour si nécessaire. Veuillez vous référer aux instructions séparées de mise à jour (Operating Instructions VIALINK) pour la mise à jour du logiciel.

7.3.4 Préhumidification des pointes

À chaque changement d'embout, vous devez préhumidifier les nouveaux pointes GripTips à trois reprises avant de commencer les tests et les calibrations.

- 1) Fixez un embout GripTip neuf correspondant à la gamme de volume de la pipette, directement depuis la boîte, sans toucher l'embout avec vos mains.
- 2) En mode Pipetage, programmez la pipette de sorte qu'elle aspire un volume complet. Réglez la vitesse d'aspiration sur 6.
- 3) Pour aspirer, appuyez sur la **touche RUN** (Exécuter).
- 4) Distribution : maintenez la **touche RUN** (Exécuter) appuyée jusqu'à l'expulsion totale du liquide, puis retirez l'embout du liquide et relâchez la **touche RUN** (Exécuter) pour procéder à une évacuation par soufflage en deux étapes (voir « [4.3.2 Modes d'évacuation par soufflage \(blowout\)](#) » à la page 25).
- 5) Répétez les étapes 3 à 4 trois fois.

7.3.5 Test d'étanchéité

Avant d'étalonner la pipette, il est nécessaire de s'assurer que la pipette est en bon état d'un point de vue mécanique. Pour cela, un test d'étanchéité doit être réalisé au préalable. Il est également recommandé de faire ce test régulièrement tous les trois mois, ou dès que des erreurs apparaissent. Il est recommandé d'effectuer un test d'étanchéité tous les trois mois ou dès qu'une erreur se produit.

- 1) Préhumidifiez les pointes comme indiqué au chapitre [7.3.4](#).
- 2) Sélectionnez le mode Pipetage / Mélange and set the following parameters:
 - Aspiration : Volume maximal
 - Mélange : Volume maximal
 - Cycles Mélange : 10
 - Vitesse Aspiration : 6
 - Vitesse Mélange : 6
- 3) Appuyez sur la **touche RUN** pour aspirer.
- 4) Gardez les pointes de pipette immergées dans 2 mm de liquide et observez le niveau de liquide dans les pointes pendant 30 secondes. Vérifiez que le niveau de liquide ne baisse pas pendant ce temps. Un niveau qui diminue dans un cône indique une fuite. Notez le(s) canal/canaux affecté(s) et lisez la suite pour remédier au problème.
- 5) Gardez les pointes de pipette immergées dans environ 2-3 mm de liquide et appuyez sur la **touche RUN** pour lancer le cycle de mélange.
 - a) Observez si des bulles d'air se forment à l'extrémité des pointes pendant la distribution.
 - b) Avec une pipette multicanaux, vérifiez que les niveaux de liquide se déplacent de la même façon dans tous les canaux.
 - c) À la fin d'une dernière distribution, la présence de bulles d'air est tout à fait normale, puisqu'une évacuation par soufflage est en cours.
- 6) Dans le cas d'une pipette VOYAGER, suivez les étapes 3 à 5 pour les deux positions de pointes fermées et ouvertes (écartement minimal et maximal des pointes).

Signes indiquant une fuite

- 1) Le niveau de liquide n'est pas identique dans tous les canaux après l'aspiration.
- 2) Le niveau de liquide baisse dans un intervalle de temps de 30 s durant lequel les pointes sont immergées dans le liquide.
- 3) Pendant le cycle de mélange, le niveau de liquide d'un canal baisse.
- 4) Un ou plusieurs canaux présentent des bulles d'air pendant le cycle de mélange.

Pour remédier à un problème de fuite

- 1) Changez les joints toriques (voir [6.4.2](#)) et lubrifiez les pistons (voir [6.4.3](#)) des canaux affectés.
- 2) Contactez le support technique d'INTEGRA (customersupport@integra-biosciences.com).

7.4 Obtention du volume effectif

Effectuez à chaque fois au moins 4 mesures à 100%, 50% et 10% de la valeur nominale. Commencez les mesures à 100 % du volume nominal.

Généralités

- 1) Utilisez toujours des pointes GripTips neufs, jamais utilisés et qui correspondent à la plage de volume de la pipette, même lorsque vous changez le volume de test, par exemple, de 100% à 50%.
- 2) Préhumidifiez toujours (voir section [7.3.4](#)) lorsque vous utilisez un nouvel embout GripTip.
- 3) Pipetez toujours le long de la paroi du récipient ou directement dans le liquide (profondeur d'immersion maximale d'1– 2 mm).

Test gravimétrique

- 1) Prenez note de la température ambiante et de la pression de l'air ambiant.
- 2) Effectuez une préhumidification (voir [7.3.4](#)).
- 3) Sélectionnez le mode « Pipetage » et définissez le volume de test. Réglez les vitesses à 6.
- 4) La première distribution sur la balance ne doit pas être enregistrée. Elle permet d'habituer la balance au volume de test. Après chaque distribution, re-tarez la balance. Après chaque distribution, re-tarez la balance.
- 5) Commencez la première mesure en distribuant le volume de test et enregistrez le poids indiqué par la balance. Pendant la distribution, maintenez la **touche RUN** appuyée. Après la distribution, faites glisser la pointe de pipette le long de la paroi du récipient de pesée pour effectuer un effleurement sur la paroi latérale, voir chapitre [7.1](#). Relâchez ensuite la **touche RUN**.
- 6) Une fois les mesures de volume élevé effectuées, poursuivez en effectuant les mesures de test avec le volume moyen puis faible en répétant les étapes 2-5.

7.5 Calcul de l'exactitude et de la précision

Signification des variables utilisés dans les calculs :

V_s = Test sélectionné ou volume cible

m_i = Poids du liquide mesuré (en g ou mg)

Z = Facteur Z (voir [8.6](#))

V_i = Volume converti (en ml ou μ l)

\bar{V} = Volume moyen effectif (en ml ou μ l)

n = Nombre de mesures

Conversion de la masse en volume

Les valeurs obtenues en 7.4 sont les relevées par la balance sont exprimées en grammes ou milligrammes. Ces valeurs doivent être converties en microlitres à l'aide du facteur de correction Z. Ce dernier prend en compte la densité de l'eau et la poussée de l'air au cours de la pesée à la température de test correspondante. Pour déterminer le facteur Z correct, recherchez l'intersection entre la température et la pression de l'air dans le tableau 8.6. Arrondissez ensuite les valeurs de température et de pression de l'air.

Convertissez chaque masse m_i en volume en la multipliant par le facteur Z correspondant :

$$V_i = m_i \times Z$$

Additionnez les volumes V_i calculés et divisez la somme par n (nombre de mesures, par exemple, $n = 5$) pour calculer le volume \bar{V} moyen :

$$\bar{V} = \frac{1}{n} \times \sum_{i=1}^n V_i$$

Calcul de l'erreur systématique (exactitude)

L'erreur systématique e_s peut être calculée à l'aide de l'équation suivante, où V_s correspond au volume test sélectionné :

$$e_s = \bar{V} - V_s$$

soit, en pourcentage :

$$e_s = \frac{100 \times (\bar{V} - V_s)}{V_s}$$

Calcul de l'erreur aléatoire (taux de précision)

Pour calculer l'erreur aléatoire en tant que déviation standard de répétabilité s_r , utilisez l'équation suivante :

$$s_r = \sqrt{\frac{\sum_{i=1}^n (V_i - \bar{V})^2}{n - 1}}$$

L'erreur aléatoire peut également être exprimée sous forme de pourcentage par le coefficient de variation CV , en utilisant l'équation suivante :

$$CV = 100 \times \frac{s_r}{\bar{V}}$$

Si la pipette est correctement étalonnée, le volume cible V_s est égal au volume effectif \bar{V} , conformément aux spécifications d'exactitude de la pipette.

7.5.1 Réglage des pipettes électroniques

Comparez les valeurs d'exactitude et de précision calculées selon les spécifications de la pipette indiquées à la section 8.5.

Si une pipette électronique ne satisfait pas aux spécifications de la calibration, elle doit être réglée, simplement en utilisant le logiciel de la pipette.

Il existe deux modes de la calibration pour les pipettes VIAFLO / VOYAGER : « Pipette », pour les transferts simples, et « Répétition » pour les aliquotes de pipetage.

La norme industrielle veut que les spécifications soient testées et présentées en utilisant des transferts simples. C'est-à-dire pour l'aspiration et la distribution d'un même volume. Le facteur « Pipette » du logiciel de la pipette détermine la performance des transferts simples, il peut donc être ajusté si la pipette ne répond pas aux spécifications. En règle générale, le réglage d'une pipette en mode de la calibration de répétition n'est pas nécessaire - cette procédure n'est donc pas décrite dans le présent document.

L'exemple suivant s'applique à une pipette 300 µl.

Sélectionnez la Boîte à Outils dans le menu principal. Cliquez sur Calibration & Service, puis sélectionnez l'option Calibration. Appuyez ensuite sur **OK**.

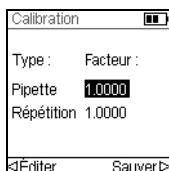

Surlignez la valeur de la Pipette.

Appuyez sur **OK** ou < Éditer pour calibrer pour le mode « Pipette ».

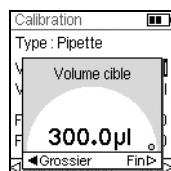

Surlignez le Volume cible (V_t) dans le menu Calibration. Appuyez ensuite sur **OK**.

Utilisez la molette tactile pour entrer le volume cible. Utilisez toujours le volume nominal (100 %) pour régler une pipette (300 µl dans cet exemple). Appuyez ensuite sur **OK** pour sauvegarder votre sélection.

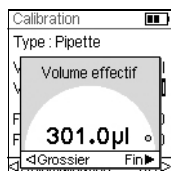

Placez le curseur sur Volume effectif (\bar{V}). Utilisez la molette tactile pour entrer le volume effectif. Utilisez toujours le volume de test le plus élevé (100 % du volume nominal). Le volume effectif correspond au poids du liquide moyen corrigé par le facteur Z. Il est donc égal à \bar{V} , le volume moyen en microlitres (voir la section 7.5, 301 µl dans cet exemple). Appuyez ensuite sur **OK** pour sauvegarder votre sélection.

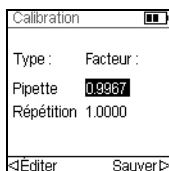

Appuyez sur \triangleright pour appliquer le facteur de correction. La pipette se réglera pour distribuer le volume précis. Vous êtes redirigé vers le menu Calibration.

Appuyez sur \triangleright pour sauvegarder votre configuration.

Pour afficher les facteurs actuel et d'usine, surlignez la valeur de pipetage sur le menu Calibration et appuyez sur **OK**. Un message indique que la recalibration de la pipette est terminée. Pour la vérifier et la valider à nouveau, répétez les étapes 1–6 décrites dans la section [7.4](#).

Si un rappel de la calibration a été configuré, il peut être réinitialisé via le menu Rappel de calibration, que ce soit en terme de temps et/ou de cycles.



REMARQUE

Si un message d'erreur s'affiche lors de la configuration du nouveau facteur de correction, procédez comme suit :

- a) Sélectionnez le facteur Répétition dans le menu Calibration, puis entrez les valeurs des volumes cible et effectif (mesuré).*
- b) Appuyez sur \triangleright .*
- c) Sélectionnez ensuite le facteur Pipette et entrez les valeurs des volumes cible et effectif.*
- d) Appuyez sur \triangleright .*
- e) Les deux facteurs devraient désormais être identiques.*
- f) Appuyez sur Sauver.*

8 Données techniques

8.1 Conditions environnementales

	Utilisation
Gamme de température	5–40 °C
Gamme d'humidité	Humidité relative max. 80 % à une température ne dépassant pas 31 °C, avec une baisse linéaire à 50 % d'humidité relative pour 40 °C.
Altitude	< 2 000 m

8.2 Caractéristiques de l'appareil

Batterie	Type : rechargeable, Li-ion, 3,7 V, 1050 mAh Temps de charge typique : 2,5 heures Cycles de chargement : 500–1000 (lorsqu'elle est chargée comme indiqué) Durée de fonctionnement : 3000 cycles max. de pipetage avec des pipettes monocanal et 1500 avec des pipettes multicanaux
Alimentation électrique	Adaptateur secteur entrée : 100–240 V, 50/60 Hz Instrument entrée : 5,7–6,4 V, 3 W
Canaux de pipetage	Monocanal, 4, 6, 8, 12 ou 16 canaux
Vitesse de pipetage	10 vitesses, ajustables en µl/s
Technologie de pipetage	Déplacement d'air
Interface utilisateur	Molette tactile, écran couleur

8.3 Vitesse de pipetage

Vitesse	Volume de la pipette					
	Vitesse de pipetage par défaut (microlitres par seconde)					
	12,5 µl	50 µl	125 µl	300 µl	1250 µl	5000 µl
Min	0,1	0,4	0,7	1,6	6	24
1	0,5	2,6	4,9	11,6	47	179
2	1,0	5,2	9,8	23,3	93	358
3	2,6	13,0	24,3	57,8	232	890
4	3,1	15,7	29,4	70,1	281	1078
5	3,8	19,2	35,8	85,5	343	1315
6	5,2	25,9	48,5	115,7	464	1780
7	7,3	36,7	68,7	163,8	657	2520
8	9,7	48,9	91,5	218,2	875	3356
9	10,9	55,1	102,9	245,5	985	3777
10	12,5	63,0	117,7	280,8	1126	4319
Max	14,0	70,5	131,8	314,4	1261	4836

Vitesse	Volume de la pipette					
	Vitesse de pipetage définies par l'utilisateur (microlitres par seconde)					
	12,5 µl	50 µl	125 µl	300 µl	1250 µl	5000 µl
Min. [µl/s]	0,07	0,4	0,7	1,6	6	24
Max. [µl/s]	14,01	70,5	131,8	314,4	1261	4836

8.4 Propriété intellectuelle

Les pipettes VIAFLO / VOYAGER sont couvertes par les brevets suivants :

Numéro de brevet	Pays	Titre	Appliqué à
7,662,343	USA	Locking Pipette Tip And Mounting Shaft	Toutes les pipettes
7,662,344	USA	Locking Pipette Tip And Mounting Shaft	GripTips / Raccord d'embout
5261392	JAPA	Locking Pipette Tip And Mounting Shaft	GripTips / Raccord d'embout
8,033,188	USA	Pipettor Software Interface	Toutes les pipettes
2192985	EPC/ FRAN/ GBRI/ SWIT	Pipettor Software Interface	Toutes les pipettes
602008010945	GERM	Pipettor Software Interface	Toutes les pipettes
D596,754	USA	Pipette	Toutes les pipettes
7,540,205	USA	Electronic Pipette Assembly	Toutes les pipettes
8,122,779	USA	Electronic Pipettor With Improved Accuracy	Toutes les pipettes
D596,755	USA	Multi-Channel Voyager	VOYAGER
8,029,742	USA	Multi-Channel Pipettor With Repositionable Tips	VOYAGER
8,128,892	USA	Programmable Multi-Channel Pipettor with Repositionable Tips	VOYAGER
D599,030	USA	Multi-Channel Pipette	Pipettes multicanaux
7,811,522	USA	Sample Reservoir Kits With Disposable Liners	Réservoirs
D599,031	USA	A Liquid Sample Or Liquid Reagent Reservoir Kit	Réservoirs
8,277,757	USA	Pipette Tip Mounting Shaft	GripTips
8,501,118	USA	Disposable Pipette Tip	GripTips

8.5 Spécifications du pipetage

Les spécifications s'appliquent pour les transferts simples en mode Pipetage uniquement et correspondent à la performance de tous les canaux de la pipette multicanaux.

Précision = Coefficient de Variation.

Pipettes électroniques VIAFLO					Fabricant	
Ca-naux	Réf.	Gamme de volume (µl)	Incrément de volume (µl)	Volume test (µl)	Exactitude (±%)	Précision (≤%)
1	4011	0,5–12,5	0,01	1,25	5,00	4,00
				6,25	1,50	0,80
				12,5	1,00	0,40
1	4016	2–50	0,05	5,0	3,00	1,50
				25,0	1,50	0,60
				50	1,00	0,40
1	4012	5–125	0,1	12,5	3,00	1,00
				62,5	1,20	0,40
				125	0,60	0,20
1	4013	10–300	0,5	30	2,00	0,60
				150	1,00	0,30
				300	0,60	0,15
1	4014	50–1250	1	125	3,00	0,60
				625	1,00	0,30
				1250	0,60	0,17
1	4015	100–5000	5	500	3,00	0,75
				2500	1,20	0,30
				5000	0,60	0,15
8	4621	0,5–12,5	0,01	1,25	10,00	6,00
				6,25	4,00	1,60
				12,5	2,00	0,80
8	4626	2–50	0,05	5,0	5,00	2,50
				25,0	2,50	0,60
				50	1,50	0,40
8	4622	5–125	0,1	12,5	3,75	1,50
				62,5	2,50	0,70
				125	1,60	0,35

Pipettes électroniques VIAFLO					Fabricant	
Ca-naux	Réf.	Gamme de volume (µl)	Incrément de volume (µl)	Volume test (µl)	Exactitude (±%)	Précision (≤%)
8	4623	10–300	0,5	30	4,00	1,20
				150	2,00	0,60
				300	1,60	0,35
8	4624	50–1250	1	125	6,00	1,10
				625	2,40	0,50
				1250	1,20	0,30
12	4631	0,5–12,5	0,01	1,25	10,00	6,00
				6,25	4,00	1,60
				12,5	2,00	0,80
12	4636	2–50	0,05	5,0	5,00	2,50
				25,0	2,50	0,60
				50	1,50	0,40
12	4632	5–125	0,1	12,5	3,75	1,50
				62,5	2,50	0,70
				125	1,60	0,35
12	4633	10–300	0,5	30	4,00	1,20
				150	2,00	0,60
				300	1,60	0,35
12	4634	50–1250	1	125	6,00	1,10
				625	2,40	0,50
				1250	1,20	0,30
16	4641	0,5–12,5	0,01	1,25	10,00	6,00
				6,25	4,00	1,60
				12,5	2,00	0,80
16	4646	2–50	0,05	5,0	5,00	2,50
				25,0	2,50	0,60
				50	1,50	0,40
16	4642	5–125	0,1	12,5	3,75	1,50
				62,5	2,50	0,70
				125	1,60	0,35

Pipettes à écartement des pointes VOYAGER					Fabricant		
Ca- naux	Réf.	Gamme de volume (μ l)	Incrément de volume (μ l)	Volume test (μ l)	Exactitude (\pm %)	Précision (\leq %)	Écart pointes (mm)
4	4743	10–300	0,5	30	4,00	1,20	9,0–33,0
				150	2,00	0,60	
				300	1,60	0,35	
4	4744	50–1250	1	125	6,00	1,10	9,0–33,0
				625	2,40	0,50	
				1250	1,20	0,30	
6	4763	10–300	0,5	30	4,00	1,20	9,0–19,8
				150	2,00	0,60	
				300	1,60	0,35	
6	4764	50–1250	1	125	6,00	1,10	9,0–19,8
				625	2,40	0,50	
				1250	1,20	0,30	
8	4721	0,5–12,5	0,01	1,25	10,00	6,00	4,5–14,1
				6,25	4,00	1,60	
				12,5	2,00	0,80	
8	4726	2–50	0,05	5,0	5,00	2,50	4,5–14,1
				25,0	2,50	0,60	
				50	1,50	0,40	
8	4722	5–125	0,1	12,5	3,75	1,50	4,5–14,1
				62,5	2,50	0,70	
				125	1,60	0,35	
8	4723	10–300	0,5	30	4,00	1,20	9,0–14,1
				150	2,00	0,60	
				300	1,60	0,35	
8	4724	50–1250	1	125	6,00	1,10	9,0–14,1
				625	2,40	0,50	
				1250	1,20	0,30	

Pipettes à écartement des pointes VOYAGER					Fabricant		
Ca-naux	Réf.	Gamme de volume (µl)	Incrément de volume (µl)	Volume test (µl)	Exactitude (±%)	Précision (≤%)	Écart pointes (mm)
12	4731	0,5–12,5	0,01	1,25	10,00	6,00	4,5–9,0
				6,25	4,00	1,60	
				12,5	2,00	0,80	
12	4736	2–50	0,05	5,0	5,00	2,50	4,5–9,0
				25,0	2,50	0,60	
				50	1,50	0,40	
12	4732	5–125	0,1	12,5	3,75	1,50	4,5–9,0
				62,5	2,50	0,70	
				125	1,60	0,35	

8.6 Facteurs de correction Z

Temp. (°C)	Pression de l'air (kPa)						
	80	85	90	95	100	101.3	105
18,0	1,0022	1,0023	1,0023	1,0024	1,0025	1,0025	1,0025
18,5	1,0023	1,0024	1,0024	1,0025	1,0025	1,0026	1,0026
19,0	1,0024	1,0025	1,0025	1,0026	1,0026	1,0027	1,0027
19,5	1,0025	1,0026	1,0026	1,0027	1,0027	1,0028	1,0028
20,0	1,0026	1,0027	1,0027	1,0028	1,0028	1,0029	1,0029
20,5	1,0027	1,0028	1,0028	1,0029	1,0029	1,0030	1,0030
21,0	1,0028	1,0029	1,0029	1,0030	1,0031	1,0031	1,0031
21,5	1,0030	1,0030	1,0031	1,0031	1,0032	1,0032	1,0032
22,0	1,0031	1,0031	1,0032	1,0032	1,0033	1,0033	1,0033
22,5	1,0032	1,0032	1,0033	1,0033	1,0034	1,0034	1,0034
23,0	1,0033	1,0033	1,0034	1,0034	1,0035	1,0035	1,0036
23,5	1,0034	1,0035	1,0035	1,0036	1,0036	1,0036	1,0037
24,0	1,0035	1,0036	1,0036	1,0037	1,0037	1,0038	1,0038
24,5	1,0037	1,0037	1,0038	1,0038	1,0039	1,0039	1,0039

9 Accessoires et consommables

9.1 Accessoires

Options de chargement et Bluetooth	Référence
Adaptateur secteur pour pipettes électroniques	4200
Batterie Li-ion pour pipettes	4205
Support de charge pour une pipette, avec adaptateur secteur	4210
Support de charge / communication pour une pipette, avec adaptateur secteur	4211
Support carrousel de charge pour 4 pipettes, avec adaptateur secteur	4215
Support linéaire, peut porter jusqu'à 4 stations de charge	3215
Adaptateur secteur pour support linéaire et support carrousel	3216
Station de charge pour support linéaire (un câble de connexion inclus)	3217
Station de charge / communication pour support linéaire (câble de connexion et câble USB inclus)	3218
Module Bluetooth pour pipettes VIAFLO / VOYAGER	4221
Module d'ordinateur Bluetooth avec logiciel pour l'ordinateur	4225

Généralités	Référence
ASSIST, assistant personnel de pipetage	4500
ASSIST PLUS, robot de pipetage	4505
Outil de retrait des joints toriques (300 µl et 1250 µl, plastique)	161916

9.2 Consommables

Joint toriques pour raccords d'pointes	Référence
300 µl Kit de remplacement 24 pièces	100-00027-50
1250 µl Kit de remplacement 24 pièces	100-00028-50
5000 µl Kit de remplacement 10 pièces	100-00029-00

Bloc constitué du joint torique et du joint	Référence
12,5 µl Joint torique (noir)	300-00158-00
12,5 µl Joint (blanc)	161922
50 µl Collerette (noir)	161927
50 µl Joint (blanc)	161928
125 µl Joint torique (noir)	300-00159-00

Bloc constitué du joint torique et du joint		Référence
125 µl	Joint (blanc)	161924
300 µl	Joint torique (noir)	300-00160-00
300 µl	Joint (blanc)	301-00157-01
1250 µl	Joint à lèvres (noir)	301-00177-00
5000 µl	Joint à lèvres (blanc)	130-00192-00

Lubrifiant pour pipettes VIAFLO / VOYAGER et joints toriques		Référence
Lubrifiant	Parker Super-O-Lube, à base de silicone, 50 g/2 oz, pour pipettes 1250 µl et 5000 µl monocanal	100-00135-50
Graisse	Gel graissant HFC (fluorocarbone) Nye 807, 5 g/0,2 oz, pour pipettes 12,5 µl, 125 µl et 300 µl monocanal	100-00136-50

Réservoirs à réactif pour pipettes multicanaux		Réf.
10 ml	Base pour réservoirs à réactif de 10 ml, 10 bases par carton	4306
 en polystyrène	30 réservoirs emballés individuellement, stériles, une base par carton	4331
	Quatre tours distributrices de 50 réservoirs, 200 réservoirs par carton, stériles, une base par carton	4332
en polypropylène	30 réservoirs emballés individuellement, stériles, une base par carton	4336
	Quatre tours distributrices de 50 réservoirs, 200 réservoirs par carton, stériles, une base par carton	4337
25 ml	Base pour réservoirs à réactif de 25 ml, 10 bases par carton	4304
 en polystyrène	30 réservoirs emballés individuellement, stériles, une base par carton	4311
	Quatre tours distributrices de 50 réservoirs, 200 réservoirs par carton, stériles, une base par carton	4312
en polystyrène, divisé	Pack d'essai, stérile	4350
	30 réservoirs emballés individuellement, stériles, une base par carton	4351
en polypropylène	Quatre tours distributrices de 50 réservoirs, 200 réservoirs par carton, stériles, une base par carton	4352
	30 réservoirs emballés individuellement, stériles, une base par carton	4316
en polypropylène, divisé	Quatre tours distributrices de 50 réservoirs, 200 réservoirs par carton, stériles, une base par carton	4317
	Pack d'essai, stérile	4355
	30 réservoirs emballés individuellement, stériles, une base par carton	4356
	Quatre tours distributrices de 50 réservoirs, 200 réservoirs par carton, stériles, une base par carton	4357

Réservoirs à réactif pour pipettes multicanaux		Réf.
100 ml	Base pour réservoirs à réactif de 100 ml, 10 bases par carton	4305
en polystyrène	30 réservoirs emballés individuellement, stériles, une base par carton	4321
	Quatre tours distributrices de 50 réservoirs, 200 réservoirs par carton, stériles, une base par carton	4322
en polypropylène	30 réservoirs emballés individuellement, stériles, une base par carton	4326
	Quatre tours distributrices de 50 réservoirs, 200 réservoirs par carton, stériles, une base par carton	4327



GripTips pour toutes les pipettes INTEGRA		Référence
Violet : 12,5 µl	En vrac, un sac de 1000 pointes, non stériles	4411
	5 inserts de 384 pointes, non stériles, GREEN CHOICE	4412
	5 racks de 384 pointes, non stériles	4413
	5 racks de 384 pointes, stériles	4414
	5 racks de 384 pointes, stériles, à filtre	4415
	5 inserts de 384 pointes, pré-stérilisés, GREEN CHOICE	4416
	En vrac, un sac de 1000 pointes, non stériles, LONG	4401
	5 inserts de 384 pointes, non stériles, LONG, GREEN CHOICE	4402
	5 racks de 384 pointes, non stériles, LONG	4403
	5 racks de 384 pointes, stériles, LONG	4404
	5 racks de 384 pointes, stériles, à filtre, LONG	4405
	5 inserts de 384 pointes, pré-stérilisés, LONG, GREEN CHOICE	4406
	5 racks XYZ de 384 pointes, stériles, à filtre, COURT	6475
	Violet : 12,5 µl faible rétention	5 racks de 384 pointes, non stériles
5 racks de 384 pointes, stériles		6554
5 racks de 384 pointes, stériles, à filtre		6555
5 racks de 384 pointes, non stériles, LONG		6503
5 racks de 384 pointes, stériles, LONG		6504
5 racks de 384 pointes, stériles, à filtre, LONG		6505
Jaune : 50/125 µl	En vrac, un sac de 1000 pointes, non stériles	4421
	5 inserts de 384 pointes, non stériles, GREEN CHOICE	4422
	5 racks de 384 pointes, non stériles	4423
	5 racks de 384 pointes, stériles	4424
	5 racks de 384 pointes, stériles, à filtre	4425
	5 inserts de 384 pointes, pré-stérilisés, GREEN CHOICE	4426
Jaune : 50/125 µl faible rétention	5 racks de 384 pointes, non stériles	6563
	5 racks de 384 pointes, stériles	6564
	5 racks de 384 pointes, stériles, à filtre	6565

GripTips pour toutes les pipettes INTEGRA		Référence
Vert : 300 µl	En vrac, un sac de 1000 pointes, non stériles	4431
	5 inserts de 96 pointes, non stériles, GREEN CHOICE	4432
	5 racks de 96 pointes, non stériles	4433
	5 racks de 96 pointes, stériles	4434
	5 racks de 96 pointes, stériles, à filtre	4435
	5 inserts de 96 pointes, pré-stérilisés, GREEN CHOICE	4436
	En vrac, un sac de 1000 pointes, non stériles, LONG	4481
	5 inserts de 96 pointes, non stériles, LONG, GREEN CHOICE	4482
	5 racks de 96 pointes, non stériles, LONG	4483
	5 racks de 96 pointes, stériles, LONG	4484
	5 racks de 96 pointes, stériles, à filtre, LONG	4485
	5 inserts de 96 pointes, pré-stérilisés, LONG, GREEN CHOICE	4486
	5 racks de 96 pointes, non stériles, À EMBOUT LARGE	6633
	5 racks de 96 pointes, stériles, À EMBOUT LARGE	6634
	5 racks de 96 pointes, stériles, à filtre, À EMBOUT LARGE	6635
Vert : 300 µl faible rétention	5 racks de 96 pointes, non stériles	6533
	5 racks de 96 pointes, stériles	6534
	5 racks de 96 pointes, stériles, à filtre	6535
Bleu : 1250 µl	En vrac, un sac de 500 pointes, non stériles	4441
	5 inserts de 96 pointes, non stériles, GREEN CHOICE	4442
	5 racks de 96 pointes, non stériles	4443
	5 racks de 96 pointes, stériles	4444
	5 racks de 96 pointes, stériles, à filtre	4445
	5 inserts de 96 pointes, pré-stérilisés, GREEN CHOICE	4446
	5 racks de 96 pointes, non stériles, À EMBOUT LARGE	6643
	5 racks de 96 pointes, stériles, À EMBOUT LARGE	6644
5 racks de 96 pointes, stériles, à filtre, À EMBOUT LARGE	6645	
Bleu : 1250 µl faible rétention	5 racks de 96 pointes, non stériles	6543
	5 racks de 96 pointes, stériles	6544
	5 racks de 96 pointes, stériles, à filtre	6545

GripTips pour toutes les pipettes INTEGRA		Référence
Orange :	En vrac, un sac de 250 pointes, non stériles	4451
5 ml	5 racks de 48 pointes, non stériles	4453
	5 racks de 48 pointes, stériles	4454
	5 racks de 48 pointes, stériles, à filtre	4455
	Emballage individuel, 100 pointes par boîte, stériles	4456

- GREEN CHOICE = recharge écologique